

Art.Nr.
5906103901, 5906103952

5906103850 | 06/2013























schepach

HC54



DE	Kompressor Original-Anleitung
FR	Compresseur Traduction du manuel d'origine
PL	Kompresor Tłumaczenie oryginalnej instrukcji obsługi
CZ	Kompresor Překlad z originálního návodu
SK	Kompresor Preklad originálu - Úvod
IT	Compressore Traduzione dalle istruzioni d'uso originali

SLO	Kompressor Prevod iz originalnih navodil za uporabo
GB	Compressor Translation of original manual
EST	Kompressor Tõlge algupärasest kasutusjuhendist
LIT	Kompressorius Vertimas iš originalaus naudotojo vadovo
LAT	Kompresors Originālās lietošanas instrukcijas tulkojums

<p>Deutschland</p> 	<p>Nur für EU-Länder Werfen Sie Elektrowerkzeuge nicht in den Hausmüll! Gemäß europäischer Richtlinie 2002/96/EG über Elektro- und Elektronik-Altgeräte und Umsetzung in nationales Recht müssen verbrauchte Elektrowerkzeuge getrennt gesammelt und einer umweltgerechten Wiederverwertung zugeführt werden.</p>	<p>Slovakia</p> 	<p>Len pre štáty EÚ Elektrické náradie nevyhadzujte do komunálneho odpadu! Podľa európskej smernice 2002/96/EG o nakladaní s použitými elektrickými a elektronickými zariadeniami a zodpovedajúcich ustanovení právnych predpisov jednotlivých krajín sa použité elektrické náradie musí zbierať oddelene od ostatného odpadu a podrobiť ekologicky šetrnej recyklácii.</p>
<p>Great Britain</p> 	<p>Only for EU countries. Do not dispose of electric tools together with household waste material! In observance of European directive 2002/96/EC on wasted electrical and electronic equipment and its implementation in accordance with national law, electric tools that have reached the end of their life must be collected separately and returned to an environmentally compatible recycling facility.</p>	<p>Slovenia</p> 	<p>Samo za države EU Elektricnega orodja ne odstranjujte s hišnimi odpadki! V skladu z Evropsko direktivo 2002/96/EG o odpadni elektrini in elektronski opremi in z njenim izvajanjem v nacionalni zakonodaji je treba elektricna orodja ob koncu njihove življenjske dobe ločeno zbirati in jih predati v postopek okulju prijaznega recikliranja.</p>
<p>France</p> 	<p>Pour les pays européens uniquement Ne pas jeter les appareils électriques dans les ordures ménagères! Conformément à la directive européenne 2002/96/EG relative aux déchets d'équipements électriques ou électroniques (DEEE), et à sa transposition dans la législation nationale, les appareils électriques doivent être collectés à part et être soumis à une recyclage respectueux de l'environnement.</p>	<p>Ungarn</p> 	<p>Csak EU-oroszágok számára Az elektromos kéziszerszámokat ne dobja a háztartási szeméttel! A használt villamos és elektronikai készülékekről szóló 2002/96/EK irányelv és annak a nemzeti jogba való átültetése szerint az elhasznált elektromos kéziszerszámokat külön kell gyűjteni, és környezetbarát módon újra kell hasznosítani.</p>
<p>Italia</p> 	<p>Solo per Paesi UE Non gettare le apparecchiature elettriche tra i rifiuti domestici! Secondo la Direttiva Europea 2002/96/CE sui rifiuti di apparecchiature elettriche ed elettroniche e la sua attuazione in conformità alle norme nazionali, le apparecchiature elettriche esauste devono essere raccolte separatamente, al fine di essere reimpiegate in modo eco-compatibile.</p>	<p>Hrvatska</p> 	<p>Samo za EU-države Električne alate ne odlažite u kućne otpatke! Prema Europskoj direktivi 2002/96/EG o starim električnim i elektroničkim strojevima i preuzimanju u nacionalno pravo moraju se istrošeni električni alati sakupljati odvojeno i odvesti u pogon za reciklažu.</p>
<p>Nederlands</p> 	<p>Allen voor EU-landen Geef elektrisch gereedschap niet met het huisvuil mee! Volgens de Europese richtlijn 2002/96/EG inzake oude elektrische en elektronische apparaten en de toepassing daarvan binnen de nationale wetgeving, dient gebruikt elektrisch gereedschap gescheiden te worden ingezameld en te worden afgevoerd naar een recycle bedrijf dat voldoet aan de geldende milieu-eisen.</p>	<p>Czech Republic</p> 	<p>Jen pro štáty EU Elektrické nářadí nevyhadzujte do komunálního odpadu! Podle evropské směrnice 2002/96/EG o nakládání s použitými elektrickými a elektronickými zařízeními a odpovídajících ustanovení právních předpisů jednotlivých zemí se použité elektrické nářadí musí sbírat odděleně od ostatního odpadu a podrobit ekologicky šetrnému recyklování.</p>
<p>España</p> 	<p>Sólo para países de la UE ¡No deseche los aparatos eléctricos junto con los residuos domésticos! De conformidad con la Directiva Europea 2002/96/CE sobre residuos de aparatos eléctricos y electrónicos y su aplicación de acuerdo con la legislación nacional, las herramientas eléctricas cuya vida útil haya llegado a su fin se deberán recoger por separado y trasladar a una planta de reciclaje que cumpla con las exigencias ecológicas.</p>	<p>Polska</p> 	<p>Tylko dla państw UE Proszę nie wyrzucać elektronarzędzi wraz z odpadami domowymi! Zgodnie z europejską Dyrektywą 2002/96/WE dot. zużytego sprzętu elektrycznego i elektronicznego oraz odpowiednikami w prawie narodowym zużyte elektronarzędzia muszą być oddzielnie zbierane i wprowadzane do ponownego użytku w sposób nieszkodliwy dla środowiska.</p>
<p>Portugal</p> 	<p>Apenas para países da UE Não deite ferramentas eléctricas no lixo doméstico! De acordo com a directiva europeia 2002/96/CE sobre ferramentas eléctricas e electrónicas usadas e a transposição para as leis nacionais, as ferramentas eléctricas usadas devem ser recolhidas em separado e encaminhadas a uma instalação de reciclagem dos materiais ecológica.</p>	<p>România</p> 	<p>Numai pentru țările din UE Nu aruncați echipamentele electrice la fel ca reziduurile menajere! Conform Directivei Europene 2002/96/EC privitoare la echipamente electrice și electronice scoase din uz și în conformitate cu legile naționale, echipamentele electrice care au ajuns la finalul duratei de viață trebuie să fie colectate separat și trebuie să fie predate unei unități de reciclare.</p>
<p>Sverige</p> 	<p>Gäller endast EU-länder Elektriska verktyg får inte kastas i hushållsoporna! Enligt direktivet 2002/96/EG som avser äldre elektrisk och elektronisk utrustning och dess tillämpning enligt nationell lagstiftning ska uttjänta elektriska verktyg sorteras separat och lämnas till miljövänlig återvinning.</p>	<p>Eesti</p> 	<p>Kehtib vaid EL maade suhtes. Ärge kasutage elektritööriistu koos majapidamisjäätmetega! Vastavalt EÜ direktiivile 2002/96/EC elektri- ja elektroonikaseadmete jäätmete osas ja kooskõlas igas riigis kehtivate seadustega, kehtib kohustus koguda kasutatud elektritööriista eraldi kokku ja suunata need keskkonnasõbralikku taasinglusesse.</p>
<p>Finnland</p> 	<p>Koskee vain EU-maita Älä hävität sähkötyökalua tavallisen kotitalousjätteen mukana! Vanhoja sähkö- ja elektroniikkalaitteita koskevan EU-direktiivin 2002/96/ETY ja sen maakohtaisten sovellusten mukaisesti käytetyt sähkötyökalut on toimitettava ongelmajätteen keräyspisteeseen ja ohjattava ympäristöstävälliseen kierrätykseen.</p>	<p>Latvija</p> 	<p>Tikai attiecībā uz ES valstīm. Neutilizējiet elektriskās ierīces kopā ar sadzīves atkritumiem! Ievērojot Eiropas Direktīvu 2002/96/EK par elektrisko un elektronisko iekārtu atkritumiem un tās ieviešanu saskaņā ar nacionālo likumdošanu, elektriskās ierīces, kas nokalpojušas savu mūžu, ir jāsavāc atsevišķi un jāatgriež viedei draudzīgās pārstrādes vietās.</p>
<p>Norge</p> 	<p>Kun for EU-land Kast aldri elektroverktøy i husholdningsavfallet! I henhold til EU-direktiv 2002/96/EF om kasserte elektriske og elektroniske produkter og direktivets iverksettning i nasjonal rett, må elektroverktøy som ikke lenger skal brukes, samles separat og returneres til et miljøvennlig gjenvinningsanlegg.</p>	<p>Lietuva</p> 	<p>Tik ES šalims. Nemesti elektros prietaisų kartu su kitomis namų ūkio atliekomis! Pagal Europos Sąjungos direktyvą 2002/96/EB dėl elektros ir elektroninės įrangos atliekų ir jos vykdymo pagal nacionalinius įstatymus elektros įrankius, kurių tinkamumo naudoti laikas pasibaigė, reikia surinkti atskirai ir perduoti aplinkai nekenksmingo pakartotinio perdavimo įmonei.</p>
<p>Danmark</p> 	<p>Kun for EU-lande Elværktøj må ikke bortskaffes som almindeligt affald! I henhold til det europæiske direktiv 2002/96/EF om bortskaffelse af elektriske og elektroniske produkter og gældende national lovgivning skal brugt elværktøj indsamles separat og bortskaffes på en måde, der skåner miljøet mest muligt.</p>	<p>Ísland</p> 	<p>Aðeins fyrir lönd ESB: Ekki henda rafmagnstækjum með heimilisúrgangi! Í fylgni við evrópsku tilskipunina 2002/96/EC um fargaðan rafbúnað og rafrænan búnað og framkvæmd þess í samræmi við innlend lög, verða rafmagnstæki sem úr sér gengin að safna saman og skila til umhverfisvænnar endurvinnslustöðvar.</p>

D	Kompressor	04–31
FR	Compresseur	
PL	Kompresor	
CZ	Kompresor	32–57
SK	Kompresor	
IT	Compressore	
SLO	Kompresor	58–79
GB	Compressor	
EST	Kompresor	80–105
LIT	Kompresorius	
LAT	Kompresors	



DE	Gebrauchsanweisung beachten!
FR	Veillez lire le manuel d'utilisation avant toute utilisation!
PL	Nosić słuchawki ochronne!
CZ	Dodržovat návod k obsluze!
SK	Dodržiavajte návod na použitie!
IT	Respecter le mode d'emploi!
SLO	Upošteevajte navodila za uporabo!
EST	Kasutusjuhised!
LIT	Naudojimo instrukcijos!
LAT	Lietošanas instrukcijas!



DE	Gehörschutz tragen! Schutzbrille tragen!
FR	Porter une protection auditive! Portez des lunettes de protection!
PL	Nosić słuchawki ochronne! Nosić okulary ochronne!
CZ	Nosit ochranu sluchu! Nosit ochranné brýle!
SK	Používajte ochranu sluchu! Používajte ochranné okuliare!
IT	Portare cuffie antirumore! Portare occhiali protettivi!
SLO	Nosite zaščito za ušesa! Nosite zaščitna očala!
EST	Kandke kõrvakaitsevahendeid! Kandke prille!
LIT	Jālieto dzirdes aizsardzības līdzekļi! Jālieto aizsargbrilles!
LAT	Lietojiet ausu aizsargus! Lietojiet aizsargbrilles!



DE	Warnung vor heißen Teilen
FR	Attention aux pièces brûlantes
PL	Uwaga! Gorące części urządzenia!
CZ	Varování před horkými díly
SK	Výstraha pred horúcimi dielmi
IT	Fate attenzione alle parti molto calde
SLO	Pozor pred vročimi deli
EST	Hoiduge kuuma pinnaga.
LIT	Saugokitės karšto paviršiaus.
LAT	Piesargāties no karstas virsmas.

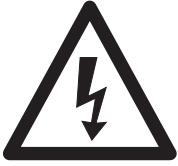

DE	Warnung vor elektrischer Spannung
FR	Attention au risques de choc électrique!
PL	Nosić słuchawki ochronne!
CZ	Varování před elektrickým napětím
SK	Výstraha pred elektrickým napätím!
IT	Respecter le mode d'emploi!
SLO	Pozor pred električno napetostjo
EST	Kasutusjuhised!
LIT	Naudojimo instrukcijos!
LAT	Lietošanas instrukcijas!



DE	Warnung vor automatischem Anlauf.
FR	Attention! Méfiez-vous des démarrages automatique
PL	Uwaga na automatyczne włączenie.
CZ	Varování! Automatický start.
SK	Upozornenie! Automatické spustenie.
IT	Attenzione al riavvio automatico.
SLO	Nosite masko za zaščito dihal.
EST	Hoiatus! Automaatne käivitus.
LIT	Brūdinājums! Ieslēdzas automātiski.
LAT	Lietojiet elpceļu aizsargmask.

Hersteller:**scheppach**

Fabrikation von Holzbearbeitungsmaschinen GmbH
Günzburger Straße 69
D-89335 Ichenhausen

Hinweis:

Der Hersteller dieses Gerätes haftet nach dem geltenden Produkthaftungsgesetz nicht für Schäden, die an diesem Gerät oder durch dieses Gerät entstehen bei:

- unsachgemäßer Behandlung,
- Nichtbeachtung der Bedienungsanweisung,
- Reparaturen durch Dritte, nicht autorisierte Fachkräfte,
- Einbau und Austausch von nicht originalen Ersatzteilen,
- nicht bestimmungsgemäßer Verwendung,
- Ausfällen der elektrischen Anlage bei Nichtbeachtung der elektrischen Vorschriften und VDE-Bestimmungen 0100, DIN 57113 / VDE0113.

Wir empfehlen Ihnen:

Vor der Benutzung des Kompressors die im vorliegenden Handbuch enthaltenen Anweisungen aufmerksam lesen.

**Gebrauchsanweisung lesen:**

Lesen Sie die Gebrauchsanleitung sorgfältig durch, bevor Sie den Kompressor aufstellen, in Betrieb nehmen oder Eingriffe daran vornehmen.

Gefährliche elektrische Spannung

Vorsicht! Schalten Sie vor jedem Eingriff am Kompressor die Stromzufuhr aus.

Gefährdung durch heiße Oberflächen

Vorsicht! Im Kompressor befinden sich einige Teile, die sich stark erhitzen können.

Gefährdung durch plötzlichen Start

Vorsicht! Der Kompressor kann nach einem Stromausfall plötzlich neu starten.

Warnung!

Vor erster Inbetriebnahme Ölverschluss-Stopfen austauschen.

Druckregler im Werk eingestellt für max. Sicherheit im Betrieb. Ändern Sie die Werkseinstellungen nicht.

Lesen Sie vor der Montage und vor Inbetriebnahme den gesamten Text der Bedienungsanweisung durch.

Diese Bedienungsanweisung soll es Ihnen erleichtern, Ihre Maschine kennenzulernen und ihre bestimmungsgemäßen Einsatzmöglichkeiten zu nutzen.

Die Bedienungsanweisung enthält wichtige Hinweise, wie Sie mit der Maschine sicher, fachgerecht und wirtschaftlich arbeiten, und wie Sie Gefahren vermeiden, Reparaturkosten sparen, Ausfallzeiten verringern und die Zuverlässigkeit und Lebensdauer der Maschine erhöhen.

Zusätzlich zu den Sicherheitsbestimmungen dieser Bedienungsanweisung müssen Sie unbedingt die für den Betrieb der Maschine geltenden Vorschriften Ihres Landes beachten.

Constructeur:**scheppach**

Fabrikation von Holzbearbeitungsmaschinen GmbH
Günzburger Straße 69
D-89335 Ichenhausen

Remarque

Selon la loi en vigueur sur la responsabilité pour les produits, le fabricant n'est pas tenu responsable pour tous endommagements de cet appareil ou tous dommages résultant de l'exploitation de cet appareil, dans les cas suivants:

- Maniement incorrect,
- Non-respect des instructions de service,
- Travaux de réparation réalisés par tiers, par du personnel qualifié non autorisé,
- Montage et remplacement de pièces de rechange n'étant pas des pièces d'origine,
- Utilisation non-conforme,
- Pannes de l'installation électrique en cas de non-respect des prescriptions électriques et des dispositions VDE 0100, DIN 57113 / VDE0113.

Nous vous conseillons

de lire le texte du guide d'utilisation, avant d'effectuer le montage et la mise en oeuvre.

**Lecture du mode d'emploi:**

Lisez attentivement le mode d'emploi avant l'installation, la mise en service et la manipulation du compresseur.

Tension électrique dangereuse

Prudence ! Couper l'alimentation électrique avant chaque intervention sur le compresseur.

Danger du aux surfaces chaudes

Prudence ! Le compresseur comporte certaines pièces qui peuvent devenir extrêmement chaudes.

Danger dû à un démarrage subit

Prudence ! Le compresseur peut brusquement redémarrer après une coupure de courant.

Avertissement!

Avant la première mise en service, remplacer le bouchon du réservoir à huile.

Le régulateur de pression a été ajusté à la fabrique pour assurer le maximum de sécurité. Ne pas modifier les ajustages de la fabrique!

Ce manuel d'utilisation, conçu pour faciliter votre prise de contact avec la machine, vous permettra d'en exploiter correctement toutes les possibilités. Les indications importantes qu'il contient vous apprendront comment travailler avec la machine de manière sûre, rationnelle et économique, comment éviter les dangers, réduire les coûts de réparation et raccourcir les périodes d'indisponibilité, comment enfin augmenter la fiabilité et la durée de vie de la machine.

Outre les directives de sécurité figurant dans ce manuel, vous devrez observer les prescriptions réglant l'utilisation de la machine dans votre pays. Le manuel doit se trouver en permanence à proximité de la machine. Mettez-le

Producent:**scheppach**

Fabrikation von Holzbearbeitungsmaschinen GmbH
Günzburger Straße 69
D-89335 Ichenhausen

Informacja:

Zgodnie z przepisami dot. odpowiedzialności za produkt producent tego urządzenia nie odpowiada za szkody w urządzeniu lub spowodowane poprzez to urządzenie w przypadku:

- nieprawidłowej obsługi,
- nieprzestrzegania instrukcji obsługi,
- napraw przez osoby trzecie, nieautoryzowanych fachowców,
- montażu i wymiany nieoryginalnych części zamiennych,
- używania niezgodnego z przeznaczeniem,
- awarii instalacji elektrycznej powstałych wskutek nieprzestrzegania przepisów elektrycznych oraz przepisów 0100 VDE (Zrzeszenie Niemieckich Elektrotechników) i Niemieckiej Normy Przemysłowej DIN 57113 / VDE0113.

Przed użyciem kompresora polecamy:

uwagę przeczytanie poniższego podręcznika zawierającego instrukcję.

**Czytanie instrukcji obsługi:**

Proszę dokładnie przeczytać instrukcję obsługi przed zamontowaniem kompresora, uruchomieniem go lub inną ingerencją.

Niebezpieczne napięcie elektryczne

Ostrożnie! Przed każdą ingerencją na kompresorze proszę odłączyć dopływ prądu.

Zagrożenie poprzez gorące powierzchnie

Ostrożnie! W kompresorze znajduje się kilka części, które mogą się silnie rozgrzewać.

Zagrożenie poprzez nagłe uruchomienie

Ostrożnie! Po przerwie w dopływie prądu kompresor może się nagle ponownie uruchomić.

Ostrzeżenie!

Przed pierwszym uruchomieniem wymienić zatyczki zamknięcia oleju.

Regulator ciśnienia maszyny ustawić maksymalnie bezpiecznie. Nie zmieniajcie Państwo ustawień mechanizmu.

Przed montażem i uruchomieniem proszę przeczytać cały tekst instrukcji obsługi.

Instrukcja ta powinna ułatwić Państwu poznanie maszyny i eksploatację zgodną z przeznaczeniem.

Instrukcja obsługi zawiera ważne wskazówki, jak bezpiecznie, fachowo i ekonomicznie pracować z tą maszyną oraz jak uniknąć niebezpieczeństw, zaoszczędzić na kosztach napraw, zmniejszyć czas przestojów, a także podwyższyć niezawodność i wydłużyć okres użytkowania maszyny.

Wraz z przepisami bezpieczeństwa zawartymi w tej instrukcji obsługi dodatkowo musicie Państwo koniecznie

Bewahren Sie die Bedienungsanweisung, in einer Plastikhülle geschützt vor Schmutz und Feuchtigkeit, bei der Maschine auf. Sie muss von jeder Bedienungsperson vor Aufnahme der Arbeit gelesen und sorgfältig beachtet werden. An der Maschine dürfen nur Personen arbeiten, die im Gebrauch der Maschine unterwiesen und über die damit verbundenen Gefahren unterrichtet sind. Das geforderte Mindestalter ist einzuhalten.

Neben den in dieser Bedienungsanweisung enthaltenen Sicherheitshinweisen und den besonderen Vorschriften Ihres Landes sind die für den Betrieb von Holzbearbeitungsmaschinen allgemein anerkannten technischen Regeln zu beachten.

Allgemeine Hinweise

- Überprüfen Sie nach dem Auspacken alle Teile auf eventuelle Transportschäden. Bei Beanstandungen muss sofort der Zubringer verständigt werden. Spätere Reklamationen werden nicht anerkannt.
- Überprüfen Sie die Sendung auf Vollständigkeit.
- Machen Sie sich vor dem Einsatz anhand der Bedienungsanweisung mit dem Gerät vertraut.
- Verwenden Sie bei Zubehör sowie Verschleiß- und Ersatzteilen nur Original-Teile. Ersatzteile erhalten Sie bei Ihrem **Scheppach**-Fachhändler.
- Geben Sie bei Bestellungen unsere Artikelnummern sowie Typ und Baujahr des Gerätes an.

HC 54

Lieferumfang	
	Kompressor HC 54
	2 Laufräder
	1 Luftfilter
	1 Beipackbeutel
	Bedienungsanweisung
Technische Daten	
Max. Arbeitsdruck in bar	8,0
Ölmenge l	0,25
Füllleistung (FAD) l/min.	158
Luftaustausch (PD) l/min	ca. 220
Gewicht kg	31,0
Antrieb	
Motor in V/Hz	230/50
Aufnahmeleistung in W	1500
Abgabeleistung in W	1100/1500 maxx.
Drehzahl in min ⁻¹	2850
Schalldruckpegel L _{PA}	71,2 dB(A)
Schallleistungspegel L _{WA}	91,2 dB(A)
Umgebungstemperatur	5 - 35°C
Technische Änderungen vorbehalten!	

dans une enveloppe plastique pour le protéger contre la saleté et l'humidité. Chaque personne utilisatrice en prendra connaissance avant le début de son travail et respectera scrupuleusement les instructions qui y sont données. Seules pourront travailler sur la machine les personnes instruites de son maniement et informées des dangers inhérents à celui-ci. L'âge minimum autorisé doit être respecté.

Outre les directives de sécurité contenues dans ce manuel et les prescriptions spécifiques à votre pays, vous observerez les règles techniques généralement reconnues pour la conduite des machines à travailler le bois.

Conseils généraux

- Vérifier dès la livraison, qu'aucune pièce n'ait été détériorée pendant le transport. En cas de réclamation, informer aussitôt le livreur.
- Nous ne pouvons tenir compte des réclamations ultérieures.
- Vérifier que la livraison soit bien complète.
- Familiarisez-vous avec l'appareil avant la mise en oeuvre par l'étude du guide d'utilisation.
- Pour les accessoires et les pièces standard, n'utiliser que des pièces d'origine **Scheppach**. Vous trouverez ces chez votre commerçant spécialisé Scheppach.
- Lors de commandes, donnez nos numéros d'article, ainsi que le type et l'année de fabrication de l'appareil.

HC 54

étendue de la fourniture	
	Compresseur HC 54
	2 roues
	1 filtre à air
	1 pochette matériels
	Instructions d'utilisation
Caractéristiques techniques	
Pression de travail max. en bars	8,0
Quantité d'huile l	0,25
libre déplacement d'air (FAD) l/min	158
Renouvellement d'air (PD) l/min	ca. 220
Poids kg	31,0
Entraînement	
Moteur en V/Hz	230/50
Puissance absorbée en W	1500
Puissance fournie en W	1100/1500 maxx.
Vitesse en min ⁻¹	2850
Niveau de pression acoustique L _{PA}	71,2 dB(A)
Niveau de puissance acoustique L _{WA}	91,2 dB(A)
Température de fonctionnement	5 - 35°C
Sous réserve de modifications!	

préserver les prescriptions concernant l'exploitation de la machine en vigueur dans le pays.

Instrucje obsługi maszyny proszę przechowywać zabezpieczoną przed brudem i wilgocią w plastikowej obwoluie. Każda osoba obsługująca maszynę musi przeczytać instrukcję obsługi przed podjęciem pracy oraz musi jej dokładnie przestrzegać. Przy maszynie mogą pracować jedynie osoby, które zostały poinstruowane odnośnie użytkowania maszyny i poinformowane o związanych z tym niebezpieczeństwach. Należy przestrzegać dolnej granicy wieku. Obok wskazówek dotyczących bezpieczeństwa zawartych w tej instrukcji obsługi i oddzielnych przepisów w Państwa kraju, należy również przestrzegać ogólnie przyjętych technicznych zasad eksploatacji maszyn do obróbki drewna.

Wskazówki ogólne

- Po rozpakowaniu proszę sprawdzić wszystkie części, czy nie powstały ewentualne uszkodzenia podczas transportu. W przypadku reklamacji dostawca musi być natychmiast powiadomiony. Późniejsze reklamacje nie będą uznawane.
- Proszę sprawdzić kompletność przesyłki.
- Przed eksploatacją proszę zapoznać się z urządzeniem na podstawie instrukcji obsługi.
- W przypadku akcesoriów jak i części zużywalnych i zamiennych proszę używać wyłącznie części oryginalnych. Części zapasowe otrzymacie Państwo u dealera **Scheppach**. Przy zamówieniach proszę podać zarówno nasze numery artykułów jak i typ oraz rok budowy urządzenia.

HC 54

Zakres dostawy	
	kompresor HC 54
	2 koła jezdne
	1 filtr powietrza
	1 worek do pakowania
	instrukcja obsługi
Dane techniczne	
Maksymalne ciśnienie robocze w barach	8,0
Ilość oleju litry	0,25
wolnym powietrzu wyporowe (FAD) l/min	158
Wymiana powietrza (PD) L/min.	ca. 220
Gewicht kg	31,0
Napęd	
Silnik w V/Hz	230/50
Moc pobierana w W	1500
Moc oddawana w W	1100/1500 maxx.
Liczba obrotów w min ⁻¹	2850
Poziom ciśnienia akustycznego L _{PA}	71,2 dB(A)
Poziom mocy akustycznej L _{WA}	91,2 dB(A)
Temp. otoczenia	5 - 35°C
Z zastrzeżeniem zmian technicznych!	

Fig. 1

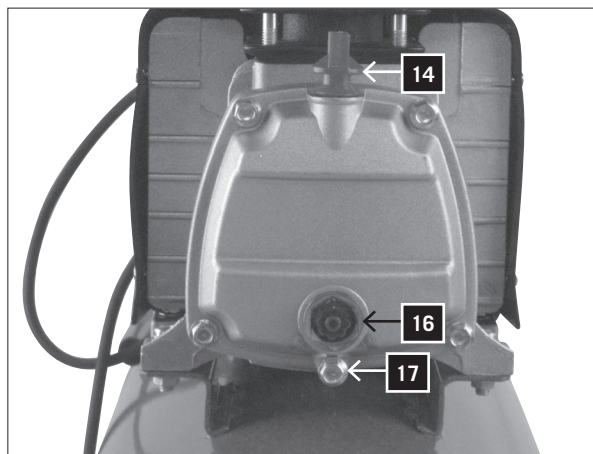
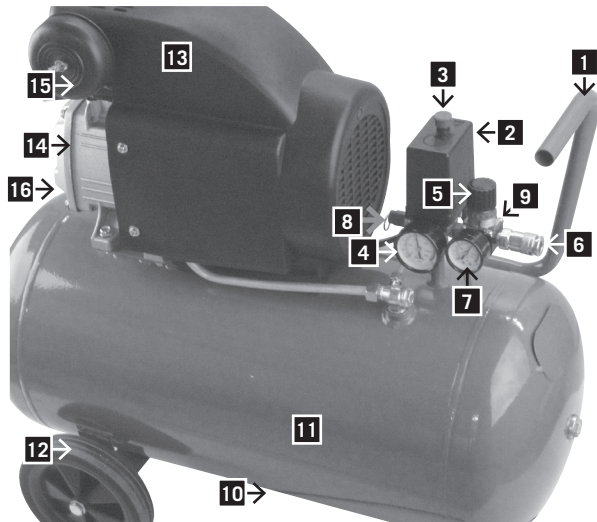

Legende, Fig. 1

Lernen Sie Ihr Gerät kennen

- 1 Handgriff
- 2 Druckschalterabdeckung
- 3 EIN/AUS-Schalter
- 4 Tankdruckmesser
- 5 Einstellknopf
- 6 Einstellbares Ablassventil
- 7 Einstellbarer Ablassventilmesser
- 8 Sicherheitsventil
- 9 Rückflusssperrventil
- 10 Kondenswasserablassschraube
- 11 Lufttank
- 12 Rad (2x)
- 13 Sicherheitsschild
- 14 Öleinlassstopfen
- 15 Luftfiltereinheit
- 16 Ölstandssichtglas
- 17 Ölablassschraube

⚠ Allgemeine Sicherheitshinweise

Bewahren Sie diese Gebrauchs- und Bedienungsanweisung gut auf und stellen Sie sie den Personen zur Verfügung, die das Gerät benutzen.

Wichtige Informationen

Lesen Sie die Gebrauchsanleitung aufmerksam durch. Die meisten Unfälle im Umgang mit dem Kompressor entstehen durch Missachtung der grundlegenden Sicherheitsregeln. Durch das rechtzeitige Erkennen potentieller Gefahrensituationen und die gewissenhafte Einhaltung der Sicherheitsvorschriften können Unfälle vermieden werden. Verwenden Sie den Kompressor nur entsprechend den Empfehlungen des Herstellers.

⚠ Sicherheitshinweise

- Bewegte Maschinenteile nicht berühren
- Kompressor nicht bei abmontierter Schutzeinrichtung benutzen
- Immer eine Schutzbrille oder einen gleichwertigen Augenschutz tragen. Richten Sie den Druckluftstrahl nie auf ein Körperteil, weder bei sich selbst noch bei anderen Personen.
- **Schutz vor Elektroschocks.** Vermeiden Sie Versehentliche Berührungen mit den Leitungen, dem Behälter oder geerdeten Metallteilen des Kompressors. Benutzen Sie den Kompressor nie in der Nähe von Wasser oder in feuchten Umgebungen.
- Das Netzkabel des Kompressors ausstecken, bevor eine Reparatur, Inspektion, Wartung, Reinigung oder ein Austausch von Bauteilen vorgenommen wird.
- **Versehentliche Einschaltungen.** Den Kompressor nicht transportieren wenn er an eine Stromquelle angeschlossen ist. Sich vergewissern dass der Schalter auf AUS steht, bevor das Gerät an eine Stromquelle angeschlossen wird.
- **Kompressor korrekt lagern.** Wird ein Kompressor nicht benutzt, muss er an einem trockenen und Witterungsgeschützten Ort gelagert werden.
- **Arbeitsbereich.** Sorgen Sie für Sauberkeit und gute Belüftung im Arbeitsbereich. Nicht erforderliche Werkzeuge sind wegzuräumen. Benutzen Sie den Kompressor

Légende, Fig. 1

Apprenez à connaître votre appareil

- 1 Poignée
- 2 Couverture du manocontact
- 3 Interrupteur MARCHÉ/arrêt
- 4 manomètre de pression de cuve
- 5 Robinet de réglage de pression
- 6 sortie d'air / raccord rapide
- 7 manomètre de pression de sortie
- 8 Soupape de sûreté
- 9 Clapet anti-retour
- 10 Bouchon de vidange pour l'eau de condensation
- 11 Réservoir d'air
- 12 Roue (2x)
- 13 Capot de sécurité
- 14 Bouchon de remplissage d'huile
- 15 Unité filtre à air
- 16 jauge de niveau d'huile
- 17 Vis de purge d'huile

⚠ Instructions générales

- Après le déballage, vérifier immédiatement toutes les pièces pour constater d'éventuels dommages survenus au cours du transport. En cas de contestation, l'entrepreneur de transport doit immédiatement être averti. Toute réclamation faite ultérieurement est refusée.
- Vérifier si la livraison est complète.
- Avant d'utiliser l'appareil, lire les instructions d'utilisation pour vous familiariser avec la machine.
- En ce qui concerne les accessoires, pièces d'usure et pièces de rechange, n'utiliser que des pièces d'origine. Vous pouvez obtenir les pièces de rechange auprès de votre concessionnaire **Schepbach**.
- Avec toute commande, veuillez indiquer notre numéro d'article ainsi que le type et l'année de construction de l'appareil.

⚠ Consignes de sécurité

- Ne pas toucher les pièces de machine en mouvement
- Ne pas utiliser le compresseur quand les systèmes de protection (boîtier) sont démontés
- Toujours porter des lunettes de protection ou une protection équivalente pour les yeux. Ne jamais diriger le jet d'air comprimé sur une partie du corps, ni sur soi ni sur d'autres personnes.
- Protection contre les chocs électriques. Éviter tout contact accidentel avec les conducteurs, le récipient ou les pièces métalliques mises à la terre du compresseur. Ne jamais utiliser le compresseur à proximité de l'eau ou dans une ambiance humide.
- Débrancher le câble d'alimentation du compresseur avant d'effectuer des opérations de réparation, d'inspection de maintenance, de nettoyage ou de remplacement de composants.
- Mise en service intempestive. Ne pas transporter le compresseur quand il est raccordé à une source de courant. S'assurer que l'interrupteur est sur ARRÊT avant de raccorder l'appareil à une source de courant.
- Stocker le compresseur correctement. Quand le compresseur n'est pas utilisé, il doit être stocké dans un endroit sec protégé contre les intempéries.
- Zone de travail. Veiller à ce que la zone de travail soit propre et bien aérée. Ranger tous les outils qui ne sont

Legenda, Rys. 1

Proszę zapoznać się ze swoim urządzeniem

- 1 uchwyt
- 2 osłona przycisku (przełącznika wciskowego)
- 3 włącznik / wyłącznik
- 4 ciśnieniomierz zbiornika
- 5 gałka nastawcza
- 6 regulowany zawór spustowy
- 7 regulowany miernik zaworu spustowego
- 8 zawór bezpieczeństwa
- 9 zawór zwrotny
- 10 Korek spustowy otworu kondensacyjnego
- 11 zbiornik powietrza
- 12 koło (x2)
- 13 tabliczka bezpieczeństwa
- 14 korek wlotu oleju
- 15 jednostka filtra powietrza
- 16 szklany poziomowskaz oleju
- 17 śruba spustowa oleju

⚠ Ogólne wskazówki dot. bezpieczeństwa

Proszę dobrze przechowywać tę instrukcję obsługi i użytkownika i oddać ją do dyspozycji osobom, które używają tego urządzenia.

Ważne informacje

Proszę uważnie przeczytać instrukcję obsługi. Najczęstsze wypadki podczas posługiwania się kompresorem powstają na skutek lekceważenia podstawowych norm bezpieczeństwa. Wypadków można uniknąć dzięki rozpoznaniu na czas potencjalnych sytuacji niebezpiecznych i skrupulatnemu przestrzeganiu przepisów bezpieczeństwa. Proszę używać kompresora tylko zgodnie z zaleceniami producenta.

⚠ Wskazówki dot. bezpieczeństwa

- Nie dotykać poruszających się części maszyny
- Nie używać kompresora, gdy zdemontowane są urządzenia ochronne
- Zawsze nosić okulary ochronne lub inną równoważną ochronę oczu. Proszę nigdy nie kierować strumienia sprężonego powietrza na żadną część ciała, ani na swoją ani innych osób.
- Ochrona przed wstrząsem elektrycznym. Proszę unikać przypadkowego zetknięcia z przewodami, zbiornikiem lub częściami metalowymi kompresora. Proszę nigdy nie używać kompresora w pobliżu wody lub w wilgotnym otoczeniu.
- Odłączyć kabel zasilający kompresora przed podjęciem naprawy, kontroli, konserwacji, czyszczenia lub wymiany elementów konstrukcji.
- Przypadkowe włączenie. Nie transportować kompresora, gdy jest on podłączony do źródła prądu. Upewnić się, że przełącznik jest w pozycji wyłączonej, zanim urządzenie zostanie podłączone do źródła zasilania.
- Prawidłowo magazynować kompresor. Gdy kompresor nie jest używany, musi on być składowany w miejscu suchym i chronionym przed warunkami atmosferycznymi.
- Przestrzeń do pracy. Proszę postarać się o czystość i dobrą wentylację w obszarze pracy. Należy usunąć

sor nicht zusammen mit entzündlichen Flüssigkeiten oder Gasen. Es besteht Stromschlaggefahr. Schützen Sie den Kompressor vor Regen und verwenden Sie ihn nicht in feuchten oder nassen Umgebungen. Da der Kompressor während des Betriebes Funken erzeugen kann, muss er von Lacken, Benzin, Chemikalien, Klebern und anderen brennbaren oder explosiven Stoffen fern gehalten werden.

- **Kinder fernhalten.** Vermeiden Sie es dass Kinder, Personen oder Tiere in Berührung des Kompressors kommen. Unbefugte müssen einen Sicherheitsabstand zur Arbeitszone einhalten.
- **Arbeitskleidung.** Tragen Sie weder weite Kleidung noch Schmuck, da die Gefahr besteht, sich in bewegten Maschinenteilen zu verfangen. Ggf. das Haar mit einer Haube schützen.
- Anschlusskabel nicht missbräuchlich handhaben. Ziehen Sie nicht am Anschlusskabel, um den Stecker aus zu stecken. Das Kabel fern von Hitze, Öl und scharfkantigen Flächen halten. Nicht darauf treten oder durch Einwirkung starker Gewichte Quetschen.
- **Kompressor sorgfältig warten.** Überprüfen Sie das Anschlusskabel regelmäßig. Bei Defekten ist eine Reparatur oder ein Ersatz bei einer anerkannten Kundendienststelle erforderlich. Sehen Sie sich den Kompressor von außen gut an und wenden Sie sich bei auffälligen Zerstörungen an die nächste Servicestelle.
- **Achtung.** Achten Sie darauf, was Sie tun und lassen Sie stets den gesunden Menschenverstand walten. Benutzen Sie also den Kompressor nie, wenn Sie müde sind oder unter Einfluss von Alkohol, Drogen oder Medikamente stehen, die Schläfrigkeit verursachen.
- Kompressor auf defekte Teile oder Luftverlust prüfen. Bevor Sie den Kompressor erneut benutzen, prüfen Sie die korrekte Position der bewegten Teile, Leitungen, Manometer, Druckluftanschlüsse und alle anderen Teile, die für den ordnungsgemäßen Betrieb wichtig sind. Defekte Komponenten müssen in einer anerkannten Kundendienststelle fachgerecht repariert oder ersetzt werden bzw. unter Befolgung der Instruktionen im Handbuch erneuert werden. Ist das Überdruckventil defekt, darf der Kompressor nicht benutzt werden.
- Den Kompressor nur für die in dieser Gebrauchsanleitung spezifizierten Zwecke benutzen. Der Kompressor ist eine Maschine die Druckluft produziert. Verwenden Sie ihn gemäß den Anweisungen in diesem Handbuch. Lassen Sie ihn nicht von Kindern oder Personen benutzen, die keine Erfahrung im Umgang mit diesem Gerät haben. Jeder andere Einsatz als die angegebenen Bestimmungszwecke enthebt den Hersteller aus seiner Haftung für sich daraus ergebende Gefahren. Die Verwendung des Kompressors zu andern Zwecken, als die vom Hersteller bestimmten, entbindet ihn jeglicher Verpflichtung in Bezug auf Sachschäden und Körperverletzungen.
- **Belüftungsgitter sauber halten.** (vor allem, wenn die Arbeitsumgebung stark verschmutzt ist).
- Kompressor mit der Nennspannung benutzen, die auf dem Schild mit den elektrischen Daten angegeben ist (der zulässige Toleranzbereich beträgt +/- 5%).
- **Nie defekte Kompressoren benutzen.** Wenn Ihnen beim Betrieb des Kompressors Fremdgeräusche, zu starke Schwingungen oder Defekte auffallen, schalten Sie ihn sofort aus und prüfen Sie seine Funktionstüchtigkeit bzw. setzen Sie sich mit der nächsten Kundendienststelle in Verbindung.
- **Nur Originalersatzteile benutzen.** Die Verwendung

pas nécessaires. Ne jamais utiliser le compresseur en présence de liquides ou de gaz inflammables. Risque de choc électrique. Protéger le compresseur contre la pluie et ne jamais l'utiliser dans des endroits humides ou mouillés. Comme le compresseur peut dégager des étincelles pendant le fonctionnement, il doit être tenu à distance de vernis, d'essence, de substances chimiques, de colles et autres substances explosives.

- Tenir les enfants éloignés. Veiller à ce que les enfants, d'autres personnes ou des animaux ne viennent pas en contact avec le compresseur. Les personnes non autorisées doivent se tenir à une distance de sécurité de la zone de travail.
- Vêtements de travail. Ne pas porter de vêtements amples ni des bijoux car ils risquent d'être saisis par les pièces de machine en mouvement. Le cas échéant protéger les cheveux avec un bonnet.
- Utiliser le câble d'alimentation avec précaution. Ne pas tirer sur le câble d'alimentation pour débrancher la fiche. Tenir le câble éloigné de la chaleur, de l'huile et d'arêtes coupantes. Ne pas marcher sur le câble et ne pas l'écraser en posant des objets lourds dessus.
- Soigneusement assurer la maintenance du compresseur. Vérifier le câble d'alimentation régulièrement. En cas de défaut, effectuer une réparation ou faire remplacer le câble par un service après-vente autorisé. Faire une inspection détaillée de l'extérieur du compresseur et en cas de détériorations évidentes contacter le service après-vente le plus proche.
- Câble de prolongation pour l'utilisation à l'extérieur. Quand le compresseur est utilisé à l'extérieur, il convient d'utiliser des câbles de prolongation spécialement conçus à cet effet et marqués de façon appropriée.
- Attention. Concentrez-vous sur votre travail et toujours agir de manière raisonnable. Ne jamais utiliser le compresseur en cas de fatigue ou sous l'effet d'alcool, de drogues ou de médicaments qui causent de la somnolence.
- Contrôler si le compresseur présente des pièces défectueuses ou des fuites d'air. Avant d'utiliser le compresseur de nouveau, vérifier la position correcte des pièces mobiles, conducteurs, manomètres, raccords d'air comprimé et toutes les autres pièces essentielles pour un fonctionnement correct. Les composants défectueux doivent être réparés ou remplacés selon les règles de l'art par un service après-vente autorisé ou compte tenu des instructions du manuel. Le compresseur ne doit pas être utilisé quand la soupape de surpression est défectueuse.
- Le compresseur ne doit être utilisé que pour les usages spécifiés dans les instructions d'utilisation. Le compresseur est une machine qui produit de l'air comprimé. Utiliser le compresseur conformément aux instructions de ce manuel. Ne pas le laisser utiliser par des enfants ou par des personnes qui n'ont pas d'expérience avec l'utilisation de cet appareil. Toute utilisation qui ne correspond pas au domaine d'application indiqué dégage le fabricant de sa responsabilité pour tout danger en découlant. L'utilisation du compresseur à des fins autres que celles spécifiées par le fabricant, dégage ce dernier de toute obligation concernant des dommages matériels ou corporels.
- Maintenir la grille d'aération en état propre. (Surtout si les environs de la zone de travail sont exposés à de fortes salissures).
- Utiliser le compresseur avec la tension nominale indi-

nepotrzebne narzędzia. Proszę nie używać kompresora wraz z łatwopalnymi cieczami lub gazami. Powstaje niebezpieczeństwo porażenia prądem. Proszę chronić kompresor przed deszczem i nie używać go w wilgotnym lub mokrym otoczeniu. Ponieważ kompresor może podczas pracy wytwarzać iskry, to musi on być trzymany daleko od lakierów, benzyny, chemikaliów, klejów oraz innych palnych i wybuchowych materiałów.

- Trzymanie dzieci z daleka. Proszę unikać tego, żeby dzieci, inne osoby i zwierzęta miały kontakt z kompresorem. Osoby nieupoważnione muszą zachować bezpieczny odstęp od strefy pracy.
- Ubrania robocze. Proszę nie nosić ani szerokich ubrań ani biżuterii, ponieważ powstaje niebezpieczeństwo zaplątania w poruszające się elementy maszyny. W danym wypadku chronić włosy przy pomocy czepka.
- Nie posługiwać się kablem przyłączeniowym w sposób niewłaściwy. Proszę nie ciągnąć za kabel, żeby wyjąć wtyczkę. Trzymać kabel daleko od źródeł ciepła, oleju i powierzchni o ostrych krawędziach. Nie deptać go lub nie przynosić dużymi ciężarami.
- Kompresor starannie konserwować. Proszę regularnie sprawdzać kabel przyłączeniowy. W przypadku uszkodzenia konieczna jest naprawa lub wymiana w uznanym punkcie obsługi klienta. Proszę dobrze obejrzeć kompresor z zewnątrz i w przypadku rzucających się w oczy uszkodzeń zwrócić się do najbliższego punktu serwisowego.
- Uwaga. Proszę uważać na to, co Państwo robicie i zawsze kierować się zdrowym rozsądkiem. Proszę więc nigdy nie używać kompresora, gdy jesteście Państwo zmęczeni albo pod wpływem alkoholu, narkotyków lub leków, które powodują senność.
- Należy sprawdzić kompresor pod względem uszkodzonych części lub utraty powietrza. Zanim użyjecie Państwo kompresora ponownie, proszę sprawdzić prawidłowe położenie poruszających się części, przewodów, ciśnieniomierza, podłączenia sprężonego powietrza i wszystkie inne elementy, które są ważne dla prawidłowej pracy. Uszkodzone części muszą zostać fachowo naprawione lub wymienione w uznanym punkcie obsługi klienta lub ewentualnie odnowione zgodnie z instrukcjami zawartymi w podręczniku. Nie wolno używać kompresora, gdy zawór nadciśnieniowy jest uszkodzony.
- Kompresora należy używać tylko do celów wyszczególnionych w tej instrukcji obsługi. Kompresor jest urządzeniem wytwarzającym sprężone powietrze. Proszę go używać zgodnie z zaleceniami zawartymi w tym podręczniku. Proszę nie pozwalać używać go dzieciom oraz osobom, które nie mają doświadczenia w obchodzeniu się z takim urządzeniem. Każde inne użycie niż podane jako zgodne z przeznaczeniem zwalnia producenta z odpowiedzialności za powstałe w ten sposób niebezpieczeństwa. Użycie kompresora do innych celów niż podane przez producenta zwalnia go z jakichkolwiek zobowiązań w związku ze szkodami rzeczowymi i uszkodzeniami ciała.
- Utrzymywać w czystości siatkę wentylacyjną. (przede wszystkim, gdy otoczenie pracy jest mocno zabrudzone).
- Kompresora należy używać z napięciem nominalnym, które podane jest na tabliczce z danymi elektrycznymi (dopuszczalny zakres tolerancji wynosi +/- 5%).
- Nigdy nie używać uszkodzonego kompresora. Jeśli podczas pracy kompresora zauważą Państwo dziwne hałasy, za mocne drgania lub uszkodzenia, proszę

nichtoriginaler Ersatzteile führt zur Aufhebung der Garantie und kann eine Fehlfunktion des Kompressors hervorrufen. Nehmen Sie keine Änderung am Kompressor vor und wenden Sie sich für alle Reparaturen an eine zugelassene Kundendienststelle.

- Den Schalter auf AUS stellen wenn der Kompressor nicht benutzt wird. Den Schalter auf „0“ (AUS) stellen um die Stromzufuhr zu unterbrechen.
- Nicht die heißen Teile des Kompressors berühren.
- Kompressor nicht durch Ziehen des Anschlusskabels ausschalten.
- **Druckluftkreis.** Benutzen Sie Druckluftschläuche und Werkzeuge, die einen höheren bzw. den gleichen Druck aushalten, wie der maximale Betriebsdruck des Kompressors.

Zusätzliche Sicherheitshinweise für Luftkompressoren

Warnung: Bevor Sie das Gerät an den Stromkreis anschließen (Hauptschalter an der Maschine, Steckdose usw.), vergewissern Sie sich, dass die Stromversorgung den Daten auf dem Typenschild entspricht. Wenn das Stromnetz eine höhere Spannung hat, kann dies zu ernsthaften Verletzungen führen und die Maschine beschädigen. Die Maschine im Zweifelsfall nicht anschließen. Eine zu niedrige Spannung kann den Motor beschädigen.

Ziehen Sie immer den Netzstecker, bevor Sie Wartungs- oder Justierarbeiten durchführen, einschließlich Ölwechsel.

- 1 Versuchen Sie nie, irgendein Teil des Kompressors zu entfernen, während der Tank unter Druck steht.
 - 2 Versuchen Sie nie, ein elektrisches Teil zu entfernen, während der Kompressor an die Stromversorgung angeschlossen ist. Schalten Sie die Maschine aus und ziehen Sie den Netzstecker.
 - 3 Justieren Sie nicht das Sicherheitsventil.
 - 4 Wenn die Ablassschraube unter der Schalterabdeckung (2) nicht funktioniert, wenn der EIN/AUS-Schalter gedrückt wird, schalten Sie die Stromversorgung ab und suchen Sie die Ursache für den Defekt.
 - 5 Vergewissern Sie sich, dass das Schmieröl sauber ist und dass der Ölstand auf dem Mittelpunkt des roten Kreises am Ölsichtglas (16) gehalten wird.
 - 6 Seien Sie vorsichtig, wenn Sie Luft aus dem Tank ablassen (aus dem Sicherheitsventil, dem Ablassstopfen oder dem Luftausgang). Druckluft kann extrem gefährlich sein. Passen Sie auf, dass der Luftstrom keinen Staub, Steine oder andere Fremdkörper aufwirbelt, und dass die Luft auf eine sichere Weise abgelassen wird.
- Um das Risiko von Feuer oder Explosionen zu reduzieren, versprühen Sie brennbare Flüssigkeiten nie in einem geschlossenen Raum. Es ist normal, dass der Motor und der Druckschalter während des Betriebs Funken produzieren. Wenn diese Funken in Kontakt mit Benzindämpfen oder brennbaren Flüssigkeiten kommen, können sie sich entzünden und Feuer oder Explosionen verursachen.

quée sur la plaques signalétique des caractéristiques électriques (la plage des tolérances est comprise entre +/- 5%).

- Ne jamais utiliser des compresseurs défectueux. Si, pendant le fonctionnement du compresseur, vous constatez des bruits inhabituels, des vibrations trop fortes ou des défauts, le compresseur doit être immédiatement arrêté pour un contrôle de son état de fonctionnement ou contactez le service après-vente le plus proche.
- Utiliser exclusivement des pièces de rechange d'origine. L'utilisation de pièces de rechange qui ne sont pas d'origine entraîne l'annulation de la garantie et peut causer un dysfonctionnement du compresseur. Ne jamais faire de modifications sur le compresseur et s'adresser à un service après-vente autorisé pour toutes les réparations.
- Placer l'interrupteur sur ARRÊT quand le compresseur n'est pas en utilisation. Placer l'interrupteur sur „0“ (Arrêt) pour couper l'alimentation en courant.
- Ne pas toucher les pièces chaudes du compresseur.
- Ne pas arrêter le compresseur en tirant sur le câble d'alimentation.
- Circuit d'air comprimé. Utiliser des tuyaux pour air comprimé et des outils qui supportent une pression égale ou supérieure à la pression de service du compresseur.

Consignes de sécurité complémentaires pour compresseurs d'air

Avertissement : Avant de raccorder l'appareil au réseau (interrupteur principal sur la machine, prise de courant, etc.), assurez-vous que l'alimentation électrique correspond aux caractéristiques indiquées sur la plaque signalétique. Si la tension du réseau est plus élevée, cela risque d'entraîner des blessures graves et d'endommager la machine. En cas de doute, la machine ne doit pas être raccordée. Une tension trop basse peut endommager le moteur.

Toujours tirer la fiche d'alimentation avant d'effectuer des travaux de maintenance ou de réglage, y compris le remplacement de l'huile.

- 1 Ne jamais tenter d'enlever des pièces du compresseur quand le réservoir est sous pression.
 - 2 Ne jamais essayer d'enlever une pièce électrique pendant que le compresseur est sous tension. Arrêter la machine et tirer la fiche d'alimentation.
 - 3 Ne pas régler la soupape de sûreté.
 - 4 Si la vis de purge sous le couvercle de l'interrupteur (2) ne fonctionne pas quand l'interrupteur marche/arrêt est actionné, couper l'alimentation électrique et chercher la cause de cette défaillance.
 - 5 Vérifier si l'huile de lubrification est propre et que le niveau d'huile arrive au centre du cercle rouge sur le regard d'huile (16).
 - 6 Prudence pendant la purge d'air du réservoir (par la soupape de sûreté, sortie d'air). L'air comprimé peut être extrêmement dangereux. Veillez à ce que le flux d'air ne soulève pas de poussière, de pierres ou d'autres corps étrangers et que l'air soit purgé en toute sécurité.
- Afin de réduire le risque d'incendie ou d'explosion, ne jamais pulvériser des liquides inflammables dans un local fermé. Il est normal que le moteur et le manoccontact engendrent des étincelles pendant le service. Si ces étincelles viennent en contact avec des vapeurs d'essence ou des liquides inflammables, elles risquent

go natychmiast wyłączyć i sprawdzić jego zdolność do pracy lub ewentualnie proszę skontaktować się z najbliższym punktem obsługi klienta.

- Używać tylko oryginalnych części. Używanie części nieoryginalnych prowadzi do utraty gwarancji i może spowodować nieprawidłowe funkcjonowanie kompresora. Proszę nie dokonywać zmian w kompresorze, a ze wszystkimi naprawami proszę zwracać się dopuszczonych punktów obsługi klienta.
- Gdy kompresor nie jest używany, przełącznik należy ustawić w pozycji wyłączonej. Przełącznik ustawić na „0” (wyłączony) w celu przerwania dopływu prądu.
- Nie dotykać gorących części kompresora.
- Nie wyłączać kompresora poprzez pociągnięcie kabla przyłączeniowego.
- Zakres sprężonego powietrza. Proszę używać węży do sprężonego powietrza i narzędzi, które wytrzymują większe lub ewentualnie takie samo ciśnienie, jak maksymalne ciśnienie pracy kompresora.

Dodatkowe wskazówki dot. bezpieczeństwa dla kompresorów powietrznych

Ostrzeżenie: Zanim podłączycie Państwo urządzenie do obwodu prądu (włącznik główny na maszynie, gniazdko itd.), proszę się upewnić, że zasilanie odpowiada danym na tabliczce znamionowej. Jeśli sieć elektryczna ma wyższe napięcie, może to doprowadzić do poważnych obrażeń i uszkodzić urządzenie. W razie wątpliwości nie podłączać maszyny. Za niskie napięcie może uszkodzić silnik.

Zawsze proszę pociągnąć za wtyczkę, zanim przeprowadzicie Państwo prace konserwacyjne lub regulacyjne, łącznie z wymianą oleju.

- 1 Proszę nigdy nie próbować usuwać jakiegokolwiek części kompresora, podczas gdy zbiornik jest pod ciśnieniem.
- 2 Proszę nigdy nie próbować usuwać części elektrycznych, podczas gdy kompresor jest podłączony do zasilania. Proszę wyłączyć urządzenie i wyciągnąć wtyczkę.
- 3 Proszę nie regulować zaworu bezpieczeństwa.
- 4 Jeśli śruba spustowa pod osłoną wyłącznika (2) nie działa, gdy wciśnięty jest przełącznik włączania/wyłączania, proszę odłączyć zasilanie i poszukać przyczyny uszkodzenia.
- 5 Proszę się upewnić, że olej smarowy jest czysty i że poziom oleju utrzymuje się pośrodku czerwonego obszaru na szklanym poziomowskazie oleju (17).
- 6 Proszę być ostrożnym, gdy spuszcza Państwo powietrze ze zbiornika (z zaworu bezpieczeństwa, z zatyckki spustowej lub z wylotu powietrza). Sprężone powietrze może być ekstremalnie niebezpieczne. Proszę uważać, żeby strumień powietrza nie podniósł do góry kurzu, kamieni lub innych ciał obcych, i żeby powietrze było spuszczone w bezpieczny sposób. Żeby zredukować ryzyko pożaru lub eksplozji, proszę nigdy nie rozpylać palnych cieczy w zamkniętym pomieszczeniu. Jest czymś prawidłowym, że silnik i przełącznik ciśnienia wytwarzają podczas pracy iskry. Gdy iskry te wejdą w kontakt z oparami benzyny lub cieczy

- Betreiben Sie den Kompressor immer in einem gut durchlüfteten Raum. Rauchen Sie nicht während des Sprühens. Sprühen Sie nicht in Gegenwart von Funken oder Flammen. Halten Sie den Kompressor so weit wie möglich entfernt vom Sprühplatz.

Die Flüssigkeiten Trichloroethan und Methylenchlorid können mit dem Aluminium chemisch reagieren, das in einigen Farbsprühpatronen verwendet wird, und eine Explosion verursachen. Wenn diese Flüssigkeiten verwendet werden, vergewissern Sie sich, dass nur mit Sprühdosen aus rostfreiem Stahl gesprüht wird. Der Kompressor wird durch den Gebrauch dieser Flüssigkeiten nicht beeinträchtigt.

- Inhalieren Sie nie direkt die komprimierte Luft, wie sie vom Kompressor produziert wird, und verwenden Sie sie nicht für das Befüllen von Beatmungstanks.
- Verwenden Sie keine Schweißausrüstung in der Nähe des Kompressors. Schweißen Sie nichts an den Lufttank des Kompressors an: Dies könnte den Tank gefährlich schwächen und führt zum Verfall der Garantie.
- Arbeiten Sie mit dem Kompressor nicht im Freien, wenn es regnet, oder auf einer nassen Unterlage. Jede dieser Situationen könnte zu einem elektrischen Schock führen.
- Schalten Sie den Kompressor nach Gebrauch und vor Wartungsarbeiten immer ab. Drücken Sie den EIN/AUS-Knopf und warten Sie, bis die Druckluft aus dem Tank über das Ablassventil entwichen ist. Dann ziehen Sie den Netzstecker.
- Überprüfen Sie den maximal zulässigen Druck von allen Geräten, die Sie mit dem Kompressor benutzen möchten. Der Ausgangsdruck am Kompressor muss so eingestellt werden, dass er nie den vorgeschriebenen Druck von Geräten oder Zubehör übersteigt.
- Um das Verletzungsrisiko von sich bewegenden Teilen zu vermeiden, betreiben Sie den Kompressor nie ohne montierten Schutzschild. Lassen Sie heiße Teile abkühlen, bevor Sie sie berühren.
- Lesen Sie unbedingt alle Hinweisschilder am Farbbehälter oder an anderen Spraymaterialien. Beachten Sie sorgfältig alle Sicherheitshinweise. Tragen Sie eine Atemmaske, wenn die Gefahr besteht, dass Sie Spraymaterialien inhalieren könnten. Überprüfen Sie sorgfältig die Funktion der Atemmaske, bevor Sie sie aufsetzen.
- Tragen Sie immer eine Schutzbrille beim Hantieren mit dem Kompressor. Richten Sie nie die Düse eines Zubehörs auf Ihren Körper oder eine andere Person.
- Versuchen Sie nicht, den Druckschalter oder das Ablassventil unter der Druckschalterabdeckung zu justieren.
- Entfernen Sie täglich die Flüssigkeit aus dem Tank, um Korrosion zu vermeiden.
- Ziehen Sie den Ring am Sicherheitsventil, um sicherzustellen, dass er richtig funktioniert.
- Halten Sie den Kompressor mindestens 300 mm von der nächsten Wand entfernt, um eine ausreichende Belüftung für die Kühlung sicherzustellen.
- Bevor Sie den Kompressor transportieren, vergewissern Sie sich, dass die Druckluft aus dem Tank abgelassen ist und dass der Kompressor solide gesichert ist.
- Schützen Sie den Luftschlauch und den Kabelsatz vor Beschädigung. Überprüfen Sie die Teile regelmäßig auf schwache und verschlissene Stellen, und tauschen Sie sie bei Bedarf aus.
- Nach langen Arbeitsperioden können die äußeren Metallteile heiß werden.

de s'enflammer et de causer des incendies ou des explosions.

- Toujours faire fonctionner le compresseur dans un local bien aéré. Ne pas fumer pendant la pulvérisation. Ne jamais pulvériser en présence d'étincelles ou de flammes. Installer le compresseur aussi loin que possible de l'endroit de la pulvérisation.

Des liquides comme le trichloréthane et le chlorure de méthylène peuvent engendrer des réactions chimiques avec l'aluminium qui est utilisé dans certaines cartouches de pulvérisation couleur et causer une explosion. En cas d'utilisation de ces liquides, s'assurer que seulement des bombes aérosol en acier inoxydable soient utilisées. Le compresseur n'est en rien altéré par l'utilisation des ces liquides.

- Ne jamais inhaler directement l'air comprimé tel qu'il est produit par le compresseur et ne pas l'utiliser pour le remplissage du réservoir de l'appareil respiratoire.
- Ne pas utiliser des appareils de soudage à proximité du compresseur. Ne rien souder sur le réservoir d'air du compresseur. Cela pourrait affaiblir le réservoir dangereusement et entraîne la nullité de la garantie.
- Ne pas utiliser le compresseur à l'extérieur quand il pleut ou sur une surface humide. Chacune de ces situations peut entraîner un choc électrique.
- Toujours arrêter le compresseur après son utilisation et avant des travaux de maintenance. Appuyer sur le bouton marche/arrêt et attendre que l'air comprimé soit sorti du réservoir par l'intermédiaire de la soupape de purge. Ensuite débrancher la fiche d'alimentation.
- Vérifier la pression maximale admissibles de tous les appareils que vous souhaitez utiliser avec le compresseur. La pression de sortie du compresseur doit être réglée de telle façon qu'elle ne dépasse jamais la pression prescrite pour les appareils ou accessoires.
- Afin d'éviter le risque de blessures dû à des pièces en mouvement, ne jamais utiliser le compresseur sans avoir monté un panneau de protection. Laisser refroidir les pièces chaudes avant de les toucher.
- Lire impérativement toutes les plaques d'instructions sur le récipient de couleur ou sur d'autres matériels de pulvérisation. Observer minutieusement toutes les consignes de sécurité. Porter un masque respiratoire quand il y a risque d'inhalation des produits pulvérisés. Vérifier soigneusement le bon fonctionnement du masque respiratoire avant de le mettre en place.
- Toujours porter des lunettes de protection lors de l'utilisation du compresseur. Ne jamais diriger la buse d'un accessoire sur votre corps ou sur une autre personne.
- Ne pas essayer de régler le manocontact ou la soupape de purge sous le couvercle du manocontact.
- Vider le réservoir de son liquide tous les jours pour éviter de la corrosion.
- Tirer sur l'anneau de la soupape de sûreté pour vérifier si elle fonctionne correctement.
- Vider le réservoir de son liquide tous les jours pour éviter de la corrosion.
- Tirer sur l'anneau de la soupape de sûreté pour vérifier si elle fonctionne correctement.
- Installer le compresseur à au moins 300 mm de tout mur afin d'assurer une aération suffisante pour le refroidissement.
- Avant de transporter le compresseur, s'assurer qu'il n'y a pas d'air comprimé dans le réservoir et que le compresseur est solidement arrimé.
- La conduite forcée et le jeu de câbles doivent être protégés contre les détériorations. Vérifier périodiquement

palnych, mogą się one zapalić i spowodować pożar lub wybuch.

- Zawsze proszę używać kompresora w dobrze przewietrzonym pomieszczeniu. Proszę nie palić podczas rozpylania. Proszę nie rozpylać w obecności iskier lub płomieni. Proszę trzymać kompresor tak daleko jak to tylko możliwe od miejsca rozpylania. Ciecze trichlorektan i dichlorometan mogą reagować chemicznie z aluminium, które zostało użyte w kilku nabojach z farbą do rozpylania i mogą spowodować wybuch. Podczas używania tych cieczy proszę się upewnić, że natryskuje się jedynie przy pomocy pojemników aerozolowych ze stali nierdzewnej. Kompresor nie zostanie uszkodzony poprzez używanie tych cieczy.
- Proszę nigdy nie wdychać bezpośrednio sprężonego powietrza, które jest wytwarzane przez kompresor i proszę nie używać go do napełniania zbiornika oddechowego.
- Proszę nie używać sprzętu spawalniczego w pobliżu kompresora. Proszę nie spawać przy zbiorniku na powietrze kompresora: mogłoby to uszkodzić zbiornik i doprowadzić do utraty gwarancji.
- Proszę nie pracować na kompresorze na świeżym powietrzu, gdy pada deszcz lub na wilgotnym podłożu. Każda taka sytuacja mogłaby doprowadzić do wstrząsu elektrycznego.
- Zawsze proszę wyłączać kompresor po użyciu oraz przed pracami konserwacyjnymi. Proszę nacisnąć przycisk włączania/wyłączania i poczekać aż sprężone powietrze ujdzie ze zbiornika poprzez zawór spustowy. Następnie proszę wyjąć wtyczkę.
- Proszę sprawdzić maksymalne dozwolone ciśnienie wszystkich urządzeń, które chcielibyście Państwo używać wraz z kompresorem. Ciśnienie wyjściowe kompresora musi być tak ustawione, żeby nigdy nie przewyższało zalecanego ciśnienia urządzeń i osprzętu.
- Żeby uniknąć ryzyka uszkodzenia poruszających się części proszę nigdy nie używać kompresora bez zamontowanej tarczy ochronnej. Zanim dotkniecie Państwo gorących elementów, proszę je zostawić do ostygnięcia.
- Proszę koniecznie przeczytać wszystkie tabliczki informacyjne na pojemnikach z farbą lub innych materiałach w sprayu. Proszę starannie brać pod uwagę wszystkie wskazówki dotyczące bezpieczeństwa. Jeśli istnieje niebezpieczeństwo wdychania sprayu, to proszę nosić maskę do oddychania. Proszę dokładnie sprawdzić działanie maski do oddychania, zanim ją Państwo założycie.
- Podczas zajmowania się kompresorem zawsze proszę nosić okulary ochronne. Proszę nigdy nie obracać dyszy sprzętu w kierunku swojego ciała lub w stronę innej osoby.
- Proszę nie próbować regulacji przełącznika wciskowego lub zaworu spustowego pod osłoną przełącznika wciskowego.
- Żeby uniknąć korozji proszę codziennie usuwać ciecz ze zbiornika.
- Proszę pociągnąć pierścień na zaworze bezpieczeństwa, żeby zabezpieczyć jego prawidłowe funkcjonowanie.
- Proszę trzymać kompresor oddalony o przynajmniej 300 mm od najbliższej ściany, żeby zapewnić wystarczającą wentylację dla odpowiedniego chłodzenia.
- Przed transportem kompresora proszę się upewnić, że ze zbiornika zostało spuszczone sprężone powietrze i że kompresor jest solidnie zabezpieczony.

- Drücken Sie den EIN/AUS-Schalter, um den Kompressor auszuschalten, bevor Sie die Stromversorgung abschalten oder den Netzstecker ziehen.
- Arbeiten Sie mit dem Kompressor erst, nachdem Sie den Ölstand kontrolliert haben. Er muss in der Nähe des roten Kreises sein, wie an der Anzeige zu sehen.
- Nach Gebrauch des Kompressors drücken Sie den EIN/AUS-Schalter, trennen Sie das Gerät vom Netz und öffnen Sie das Ablassventil, um den Druck abzubauen.
- Versuchen Sie nicht, ein Teil von der Maschine zu entfernen, solange sie unter Druck steht.
- Vergewissern Sie sich, dass das Schmieröl sauber ist und dass immer ausreichend Öl vorhanden ist. Wechseln Sie das Öl, wie in der Rubrik „Wartung“ dieser Bedienungsanleitung vorgeschrieben.
- Tragen Sie Sicherheitsausrüstung einschließlich Schutzbrille oder Schild, Gehörschutz, Atemmaske und Schutzkleidung.
- Nach dem Netzanschluß und dem Einschalten startet das Gerät automatisch.
- Aus dem Kompressor austretende Luft darf nicht eingeatmet werden.
- Überprüfen Sie das Überdruckventil täglich vor Inbetriebnahme.
- Lassen Sie Feuchtigkeit aus dem Tank ab. Verhindern Sie Tankkorrosion.
- Schalten Sie die Stromzufuhr ab, entfernen Sie den Stecker und entlasten Sie den Luftdruck, bevor Sie mit Wartungsarbeiten beginnen.

Tragen Sie eine Schutzbrille.

Tragen Sie Gehörschutz.

Tragen Sie eine Atemmaske.

Richten Sie die Abluft aus dem Kompressor nie direkt auf einen Teil des Körpers einer Person. Versuchen Sie nicht, den Luftausgang mit Ihrem Finger oder einem Teil Ihres Körpers zu blockieren.

toutes les pièces pour détecter des points faibles et usés et remplacer en cas de besoin.

- Après de longues périodes de fonctionnement les pièces métalliques extérieures peuvent devenir chaudes.
- Appuyer sur l'interrupteur marche/arrêt pour arrêter le compresseur avant de couper l'alimentation électrique ou de débrancher la fiche d'alimentation.
- N'utiliser le compresseur qu'après avoir contrôlé le niveau d'huile. Il doit être proche du cercle rouge comme indiqué.
- Après l'utilisation du compresseur, appuyer sur l'interrupteur marche/arrêt, couper l'appareil du réseau d'alimentation et ouvrir la soupape de purge pour détendre la pression.
- Ne jamais essayer d'enlever des pièces de la machine tant qu'elle est sous pression.
- S'assurer que l'huile de lubrification est propre et qu'il y a toujours une quantité d'huile suffisante. Remplir d'huile comme prescrit dans la rubrique « maintenance » des présentes instructions d'utilisation.
- Porter l'équipement de sécurité y compris lunettes de protection ou écran, protection auditive, masque respiratoire et vêtements de protection.
- Après le branchement au réseau et la connexion, la machine se met en marche automatiquement.
- Il ne faut pas aspirer l'air sortant du compresseur.
- Examiner quotidiennement avant la mise en service la soupape de surpression.
- Laisser drainer l'humidité du réservoir. Empêcher la corrosion du réservoir.
- Couper le courant, débrancher la prise d'alimentation et décharger l'air avant de commencer les travaux d'entretien.

Porter des lunettes de protection.

Porter une protection auditive.

Porter un masque respiratoire.

Ne jamais diriger l'air sortant du compresseur sur une partie du corps d'une personne. Ne jamais tenter de bloquer la sortie d'air avec le doigt ou avec une partie du corps.

- Proszę chronić wąż i komplet kabli przed uszkodzeniem. Proszę regularnie sprawdzać części w miejscach słabych oraz zamykanych i wymieniać je w razie potrzeby.
- Po długich okresach pracy zewnętrzne części metalowe mogą się nagrzewać.
- Żeby wyłączyć kompresor, proszę nacisnąć przełącznik włączania/wyłączania, zanim odłączycie Państwo zasilanie albo wyciągnięcie wtyczkę.
- Proszę rozpocząć pracę z kompresorem dopiero po sprawdzeniu poziomu oleju. Musi się on znajdować w pobliżu czerwonego obszaru, tak jak widać na wskaźniku.
- Po użyciu kompresora proszę nacisnąć przełącznik włączania/wyłączania, odłączyć urządzenie od sieci i otworzyć zwór spustowy, żeby zredukować ciśnienie.
- Proszę nie próbować wyjmować części z urządzenia, tak długo jak znajduje się ono pod ciśnieniem.
- Proszę się upewnić, że olej smarowy jest czysty i że zawsze jest wystarczająca jego ilość. Proszę wymieniać olej zgodnie z zaleceniami w rubryce „konserwacja” w tej instrukcji obsługi.
- Proszę nosić ekwipunek zabezpieczający łącznie z okularami ochronnymi albo osłoną, ochraniaczami słuchu, maską do oddychania i ubraniem ochronnym.
- Po podłączeniu do sieci i włączeniu urządzenie uruchamia się automatycznie.
- Nie wolno wdychać powietrza wydobywającego się z kompresora.
- Codziennie przed uruchomieniem proszę sprawdzać zawór nadciśnieniowy.
- Proszę usuwać wilgoć ze zbiornika. Proszę zapobiegać korozji zbiornika.
- Zanim rozpoczniecie Państwo prace konserwacyjne proszę wyłączyć dopływ prądu, odłączyć wtyczkę i wypuścić ciśnienie powietrza.

Proszę nosić okulary ochronne.

Proszę nosić ochraniacze słuchu.

Proszę nosić maskę do oddychania.

Proszę nigdy nie kierować zużytego powietrza z kompresora bezpośrednio na części ciała człowieka. Proszę nie próbować blokować wylotu powietrza swoim palcem albo inną częścią ciała.

Bestimmungsgemäße Verwendung

Die Maschine entspricht den gültigen EG-Maschinenrichtlinien.

- Die Maschine nur im technisch einwandfreiem Zustand sowie bestimmungsgemäß, sicherheits- und gefahrenbewusst unter Beachtung der Bedienungsanweisung benutzen.
- Insbesondere Störungen, die die Sicherheit beeinträchtigen können, umgehend beseitigen (lassen).
- Die Sicherheits-, Arbeits und Wartungsvorschriften des Herstellers, sowie in den Technischen Daten angegebenen Abmessungen müssen eingehalten werden.
- Die zutreffenden Unfallverhütungsvorschriften und die sonstigen allgemein anerkannten sicherheitstechnischen Regeln müssen beachtet werden
- Die Maschine darf nur von Personen genutzt, gewartet oder repariert werden, die damit vertraut und über die Gefahren unterrichtet sind.
- Eigenmächtige Veränderungen an der Maschine schließen eine Haftung des Herstellers für daraus resultierende Schäden aus.
- Die Maschine darf nur mit Originalzubehör und Originalwerkzeugen des Herstellers genutzt werden. Jeder darüber hinausgehende Gebrauch gilt als nicht bestimmungsgemäß. Für daraus resultierenden Schäden haftet der Hersteller nicht; das Risiko dafür trägt allein der Benutzer.

Restrisiken

Die Maschine ist nach dem Stand der Technik und nach den anerkannten sicherheitstechnischen Regeln gebaut. Dennoch können beim Arbeiten einzelne Restrisiken auftreten.

- Gefährdung der Gesundheit durch Lärm. Wird beim Arbeiten der zulässige Lärmpegel überschritten, unbedingt Gehörschutz tragen.
- Gefährdung durch Strom, die Verwendung nicht ordnungsgemäßer Elektro- Anschlussleitungen.
- Desweiteren können trotz aller getroffenen Vorkehrungen nicht offensichtliche Restrisiken bestehen.
- Restrisiken können minimiert werden, wenn die Sicherheitshinweise und die Bestimmungsgemäße Verwendung, sowie die Bedienungsanweisung insgesamt beachtet werden.

Auch wenn das Gerät vorschriftsmäßig verwendet wird, ist es nicht möglich, alle Restrisiken auszuschalten. Die folgenden Risiken können auf Grund der Konstruktion des Gerätes auftreten:

- Verletzung der Lunge, wenn keine wirksame Atemmaske getragen wird.
- Gehörschäden, wenn kein wirksamer Gehörschutz getragen wird.
- Augenschäden, wenn keine wirksame Schutzbrille (oder Schutzschild) getragen wird.

Warnung:

Falls ein Luftschlauch abgebrochen oder beschädigt ist, muss die Luftzufuhr am Kompressor abgeschaltet werden. Ein gebrochener Luftschlauch, der nicht abgestützt ist, ist extrem gefährlich und kann sehr schnell rotieren, wobei Personen getroffen oder Fremdkörper in die Luft geblasen werden können.

Versuchen Sie nicht, den Schlauch zu fangen, sondern entfernen Sie sofort alle Zuschauer aus dem Gefahren-

⚠ Utilisation conforme

Cet appareil correspond aux directives européennes concernant les appareils électriques.

- N'utilisez l'appareil que lorsqu'il est dans un état technique impeccable. Utilisez l'appareil conformément aux règlements et à sa destination en observant les mesures de sécurité, en tenant compte d'éventuels dangers et en respectant le mode d'emploi.
- Il est particulièrement important de (faire) réparer immédiatement des dysfonctionnements qui pourraient porter atteinte à la sécurité.
- Les instructions concernant la sécurité, l'utilisation et l'entretien données par le producteur ainsi que les dimensions indiquées dans la fiche technique doivent être respectées
- Les instructions concernant la prévention d'accidents et les autres règlements de sécurité généralement reconnus doivent être observés.
- Seules des personnes averties et qui sont au courant des dangers potentiels sont autorisées à utiliser, réparer ou faire l'entretien de l'appareil.
- Le producteur décline toute responsabilité en ce qui concerne des dommages résultant de modifications arbitraires de l'appareil effectuées par toute personne non qualifiée.
- L'appareil ne doit être utilisé qu'avec des accessoires et des outils d'origine. Tout emploi enfreignant cette règle est considéré comme non conforme. Le producteur décline toute responsabilité pour des dommages qui en résulteraient. L'utilisateur seul porte ce risque.

⚠ Risques résiduels

Cet appareil a été construit selon l'état actuel de la technique et en respectant les règles de sécurité légales actuelles.

Néanmoins, certains risques résiduels peuvent apparaître pendant le fonctionnement de l'appareil.

- Atteinte à la santé par le bruit. Il est impératif de porter une protection pour les oreilles en cas de dépassement du niveau sonore autorisé.
- Danger de décharge électrique dû à l'utilisation de câbles de raccordement non conformes.
- En outre, malgré toutes les mesures de sécurité prises, on ne peut pas exclure des risques résiduels non apparents.
- On peut minimiser ces risques résiduels en respectant scrupuleusement les indications concernant la sécurité, l'utilisation conforme et le mode d'emploi dans sa totalité.

Même quand l'appareil est utilisé conformément aux prescriptions il n'est pas possible d'exclure tous les risques résiduels. Les risques suivants peuvent être dus à la construction de l'appareil :

- Troubles au niveau des poumons en l'absence d'un masque respiratoire efficace.
- Troubles auditifs en l'absence d'une protection auditive efficace.
- Troubles des yeux en l'absence de lunettes (ou écran) de protection efficaces.

Avertissement :

Si une conduite forcée se casse ou est endommagée, l'arrivée d'air au compresseur doit être arrêtée. Une conduite forcée qui n'est pas sur un support est extrêmement dangereuse et peut très rapidement se mettre à tourner. Des personnes peuvent être blessées ou des corps étrangers soulevés dans l'air.

⚠ Używanie zgodne z przeznaczeniem

Maszyna odpowiada obowiązującym Dyrektywom WE dot. maszyn

- Należy używać urządzenia tylko w nienagannym stanie technicznym, jak i zgodnie z przeznaczeniem oraz ze świadomością bezpieczeństwa i niebezpieczeństwa przy przestrzeganiu instrukcji obsługi.
- Należy przede wszystkim niezwłocznie usuwać awarie (zlecać ich usunięcie), które mogą szkodzić bezpieczeństwu.
- Należy przestrzegać przepisów producenta dot. bezpieczeństwa, pracy i konserwacji, jak i wymiarów podanych w danych technicznych.
- Należy przestrzegać właściwych przepisów BHP i pozostałych ogólnie uznawanych zasad techniki bezpieczeństwa pracy.
- Urządzenie może być używane, konserwowane lub naprawiane tylko przez osoby przeszkolone i zaznajomione z niebezpieczeństwami.
- Samowolne zmiany w urządzeniu wyłączają odpowiedzialność producenta za powstałe w ich wyniku szkody.
- Urządzenia wolno używać tylko z oryginalnymi akcesoriami i oryginalnymi narzędziami producenta. Każde użycie wykraczające ponad to oznacza użycie niezgodne z przeznaczeniem. Producent nie ponosi odpowiedzialności za wynikłe w ten sposób szkody; ryzyko w tym przypadku bierze na siebie sam użytkownik.

⚠ Pozostałe ryzyka

Maszyna jest zbudowana zgodnie ze stanem techniki i zgodnie z uznanymi zasadami techniki bezpieczeństwa pracy. Mimo to podczas pracy może sporadycznie wystąpić ryzyko.

- Zagrożenie zdrowia poprzez hałas. Jeśli podczas pracy przekroczony zostanie dopuszczalny poziom hałasu, należy koniecznie nosić ochroniacze słuchu.
- Zagrożenie przez prąd, używanie niezgodnych z przepisami elektrycznych przewodów podłączających.
- Poza tym mimo wszystkich przedsięwziętych środków może wystąpić inne nieoczywiste ryzyko.
- Pozostałe ryzyko może zostać zminimalizowane, jeśli łącznie przestrzegane i stosowane są wskazówki dot. bezpieczeństwa i przepisy, jak i instrukcja obsługi.

Nawet gdy urządzenie używane jest zgodnie z przepisami, nie jest możliwe wyeliminowanie całego ryzyka. Konstrukcja urządzenia może być przyczyną wystąpienia następującego ryzyka:

- Uszkodzenie płuc, jeśli nie nosi się efektywnej maski do oddychania.
- Uszkodzenie słuchu, jeśli nie nosi się skutecznych ochroniaczy na uszy.
- Uszkodzenie oczu, jeśli nie nosi się skutecznych okularów ochronnych (lub tarczy ochronnej).

Ostrzeżenie:

Jeśli wąż powietrza zostanie przerwany lub uszkodzony, należy wyłączyć dopływ powietrza do kompresora. Przerwany a nienaprawiony wąż powietrza jest wyjątkowo niebezpieczny. Może się on bardzo szybko obracać uderzając przy tym ludzi lub wydmuchując ciała obce w powietrze.

Proszę nie próbować łapać węża, lecz natychmiast odsunąć od niebezpiecznego obszaru wszystkie przyglą-

bereich, drehen Sie die Luftzufuhr ab, schalten Sie den Kompressor am EIN/AUS-Schalter aus und entfernen Sie dann den Schlauch vom Kompressor.

Auspacken

Auf Grund moderner Serienproduktion ist es unwahrscheinlich, dass Ihr Kompressor fehlerhaft ist, oder dass ein Teil fehlt. Falls Sie einen Fehler feststellen sollten, schalten Sie die Maschine nicht ein, bevor die Teile ersetzt wurden oder der Fehler behoben wurde. Ein Nichtbefolgen dieser Vorschrift könnte zu ernsthaften Verletzungen führen.

Montage

Fig. 2



Räder, Fig. 2

- 1 Um die Räder (12) zu befestigen, führen Sie zuerst eine Scheibe mit dem Radbolzen durch das Rad. Dann fügen Sie eine Scheibe und eine Sechskantmutter auf der Innenseite des Rades hinzu. Nun ziehen Sie die Mutter soweit von Hand an, dass sich das Rad noch drehen lässt.
- 2 Schieben Sie die Radeinheit durch die Lasche unter dem Tank.
- 3 Befestigen Sie diese mit einer Scheibe, einer Sicherheitsscheibe und einer Mutter und ziehen diese fest an.
- 4 Wiederholen Sie diesen Vorgang für das zweite Rad.

Fig. 3

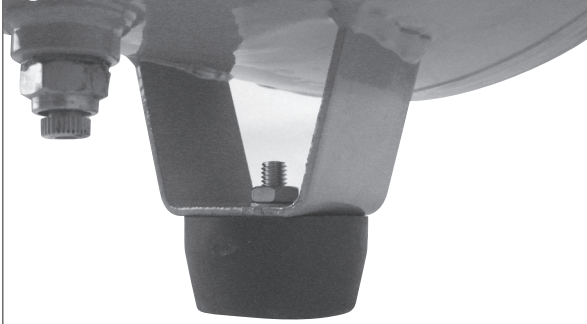

GummifüÙe, Fig. 3

Befestigen Sie die GummifüÙe an der Lasche unten an der Vorderseite des Tanks unter Verwendung der mitgelieferten Schrauben, Beilagscheiben und Muttern.

Fig. 4

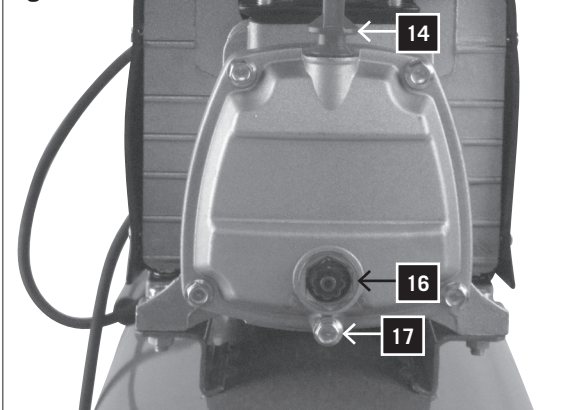

Öl, Fig. 4

Warnung: Unbedingt vor dem ersten Einsatz Ölstand überprüfen!

Ein Betrieb ohne Öl führt zu nicht reparablen Schäden am Gerät und macht die Garantie ungültig.

- 1 Entfernen Sie die Öleinlassschraube (14) aus Plastik oben am Kurbelkasten des Kompressorgehäuses.
- 2 Füllen Sie das Öl in den Kurbelkasten, bis der Ölspiegel im Sichtglas (16) bis zum Mittelpunkt des roten Kreises reicht.
- 3 Bringen Sie die neue Öleinlassschraube, welche sich im Lieferumfang befindet (14) wieder an und ziehen Sie sie fest an.

Ne jamais essayer d'attraper la conduite, mais éloigner immédiatement toutes les personnes présentes de la zone de risque, couper l'arrivée d'air, arrêter le compresseur avec l'interrupteur MARCHÉ/ARRÊT et enlever ensuite la conduite forcée du compresseur.

Emballage

En raison de la production en série moderne il est improbable que votre compresseur soit défectueux ou qu'il manque une pièce. Si vous constatez un défaut, ne mettez pas la machine en service avant le remplacement des pièces ou la suppression des erreurs. La non observation de cette prescription peut entraîner des blessures graves.

Montage

Roues, Fig. 2

- 1 Pour fixer les roues (12), introduire d'abord une rondelle avec le boulon de roue dans la roue. Ensuite ajouter une rondelle et un écrou hexagonal sur le côté intérieur de la roue. Ensuite, serrer l'écrou à la main de sorte que la roue puisse encore tourner.
- 2 Introduire l'ensemble de la roue dans la patte sous le réservoir.
- 3 Le fixer avec une rondelle, une rondelle de sécurité et un écrou et bien serrer.
- 4 Répéter cette opération pour seconde roue.

Pieds en caoutchouc, Fig. 3

Fixer les pieds de caoutchouc sur la patte en bas sur la face avant du réservoir en utilisant les vis, rondelles et écrous fournis.

Huile, Fig. 4

Attention : vérifiez impérativement le niveau d'huile avant la première mise en service !

Une exploitation sans huile entraîne des dommages irréparables et l'annulation de la garantie.

- 1 Retirez le bouton de remplissage d'huile (14) en plastique sur le dessus du carter de vilebrequin de la carcasse du compresseur.
- 2 Remplissez l'huile dans le carter de vilebrequin jusqu'à ce que le niveau d'huile dans le voyant (16) ait atteint la moitié du cercle rouge.
- 3 Remettre le nouveau bouchon de remplissage d'huile fourni (14) en place et bien le visser.

dające się osoby, zakręcić dopływ powietrza, wyłączyć kompresor przyciskiem włączanie/wyłączanie i odsunąć wąż od kompresora.

Rozpakowywanie

Ze względu na nowoczesną produkcję seryjną jest nieprawdopodobne, żeby Państwa kompresor był wadliwy lub żeby brakowało części. Jeśli jednak stwierdzilibyście Państwo usterkę, proszę nie włączać urządzenia, zanim części nie zostaną wymienione albo usterka nie zostanie usunięta. Nieprzestrzeganie tego zalecenia mogłoby doprowadzić do poważnych obrażeń.

Montaż

Koła, Rys. 2

- 1 Żeby przymocować koła (12), najpierw należy przeprowadzić podkładkę z trzpieniem poprzez koło. Następnie dołączyć podkładkę i nakrętkę sześciokątną po stronie wewnętrznej koła. Teraz dokręcić nakrętkę ręką tak mocno, żeby koło dawało się nadal obracać.
- 2 Przepchnąć jednostkę koła przez wypustkę pod zbiornikiem.
- 3 Przymocować ją za pomocą podkładki, podkładki bezpieczeństwa oraz nakrętki i dokręcić je mocno.
- 4 Czynności należy powtórzyć w przypadku drugiego koła.

Gumowe nóżki, Rys. 3

Proszę zamocować gumowe nóżki na wypustce u dołu na przedniej stronie zbiornika, przy użyciu dostarczonych śrub, dodatkowych podkładek i nakrętek.

Olej, Rys. 4

Uwaga: koniecznie sprawdzić przed pierwszym zastosowaniem oleju!

Eksploatacja bez oleju prowadzi do nieodwracalnych uszkodzeń urządzenia i powoduje utratę gwarancji.

- 1 Wyjąć plastikowy korek wlewu oleju (14) z górnej części skrzyni korbowej w obudowie sprężarki.
- 2 Wlać olej do skrzyni korbowej, wypełniając ją do momentu, gdy poziom oleju obserwowany przez wziernik z szybką (16) znajdzie się na wysokości środka czerwonego okręgu.
- 3 Nałożyć nowy korek wlewu oleju, możliwy do zamówienia (14), a następnie mocno go dokręcić.

Fig. 5



Luftfilter, Fig. 5

Warnung: Der Luftfilter muss vor dem ersten Einsatz montiert werden. Ein Betrieb ohne Luftfilter beschädigt den Kompressor und macht die Garantie ungültig. Der Luftfilter (15) wird auf der rechten Seite des Zylinders eingeschraubt und festgezogen.

Inbetriebnahme

Warnung:

Unbedingt vor dem ersten Einsatz Ölstand überprüfen!

- 1 Vergewissern Sie sich, dass der Aufstellungsort für den Kompressor sauber, trocken und gut belüftet ist.
- 2 Vergewissern Sie sich, dass der Ölstand stimmt und dass der Luftfilter montiert wurde.
- 3 Starten Sie den Kompressor, wie im Abschnitt „Kompressor ein- und ausschalten“ beschrieben. Beim ersten Einschalten lassen Sie den Kompressor zehn Minuten lang bei geöffnetem Ablassventil ohne Last laufen, damit alle Teile gut geschmiert werden.

Warnung: Weil aus dem Ausgang Druckluft entweicht, darf der Ausgang nicht gegen die Bedienperson oder gegen Personen im Umfeld gerichtet werden. Die vom Gerät ausgestoßene Luft darf nicht eingeatmet werden. Überprüfen Sie täglich das Überdruckventil.

Fig. 6

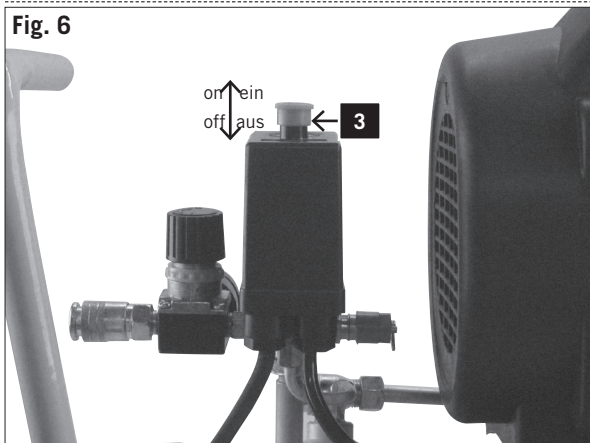

Ein- und Ausschalten des Kompressors, Fig. 6

- 1 Überprüfen Sie das Typenschild am Kompressor: 230 - 240 V (oder 110 - 120 V).
- 2 Stecken Sie das Kompressorkabel in eine Standardsteckdose (240 V (oder 120 V) und schalten Sie das Gerät ein.
- 3 Zum Einschalten des Kompressors heben Sie den EIN/AUS-Schalter (3) an der Druckschalterabdeckung (2) an.
- 4 Um den Kompressor auszuschalten, drücken Sie den EIN/AUS-Schalter nach unten.

Betrieb

Fig. 7

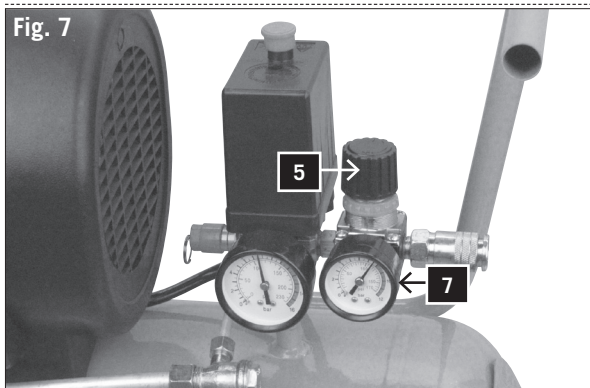

Fig. 7

- 1 Der Druck im Tank wird durch den Druckschalter unter der Druckschalterabdeckung (2) geregelt. Wenn der eingestellte Maximaldruck erreicht ist, wird der Druckschalter aktiviert und der Motor ausgeschaltet. Der Druck lässt dann nach, so wie die Luft durch das angeschlossene Werkzeug verbraucht wird, bis der eingestellte Minimaldruck erreicht ist. Danach schaltet der Druckschalter den Motor wieder ein. Die Bedienperson am Kompressor sollte aufpassen, dass während des Betriebs unter dem Einfluss des auf- und absteigenden Drucks im Tank der Motor ein- und ausschaltet. Der Motor startet ohne jegliche Vorwarnung.
- 2 Der Maximal- und Minimaldruck wurden im Werk eingestellt. Diese Einstellungen dürfen nicht geändert werden.
- 3 Alle Zubehörteile wurden am einstellbaren Auslassventil (6) angeschlossen.
- 4 Der Druck des einstellbaren Auslasses kann, wie am einstellbaren Auslassdruckmesser (7) gezeigt, durch

Filter à air, Fig. 5

Avertissement: Le filtre à air doit être monté avant la première utilisation. Le fonctionnement sans filtre à air endommage le compresseur et annule la garantie.

Le filtre à air (15) est vissé et serré sur le côté droit du cylindre.

Mise en service

Attention : vérifiez impérativement le niveau d'huile avant la première mise en service !

- 1 S'assurer que le lieu d'installation du compresseur est propre, sec et bien aéré.
- 2 Vérifier que le niveau d'huile est correct et que le filtre à air a été monté.
- 3 Démarrer le compresseur comme décrit dans le chapitre « Mise en service et arrêt du compresseur ». A la première mise en service laisser tourner le compresseur pendant dix minutes sans charge et avec la soupape de purge ouverte pour que toutes les pièces soient correctement lubrifiées.

Avertissement: Comme l'air comprimé sort par la sortie, cette dernière ne doit pas être orientée vers l'opérateur ou vers des personnes se trouvant à proximité. Ne pas inhaler l'air expulsé de l'appareil. Vérifier la soupape de décharge tous les jours.

Filter powietrza, Rys. 5

Ostrzeżenie: Przed pierwszym użyciem należy zamontować filtr powietrza. Praca bez filtra powoduje uszkodzenie kompresora i prowadzi do utraty gwarancji.

Filtr powietrza (15) został przymocowany i dokręcony po prawej stronie cylindra.

Uruchamianie

Ostrzeżenie:

Uwaga: koniecznie sprawdzić przed pierwszym zastosowaniem oleju!

- 1 Proszę się upewnić, że miejsce przeznaczone do zainstalowania kompresora jest czyste, suche i dobrze oświetlone.
- 2 Proszę się upewnić, że jest prawidłowy poziom oleju i został zamontowany filtr powietrza.
- 3 Proszę uruchomić kompresor tak, jak to zostało opisane w rozdziale „Włączanie i wyłączanie kompresora”. Przy pierwszym włączeniu proszę zostawić kompresor na dziesięć minut przy otwartym zaworze spustowym bez obciążania tak, żeby wszystkie elementy zostały dobrze nasmarowane.

Ostrzeżenie: Ponieważ z wylotu wydobywa się sprężone powietrze, to nie może on być skierowany w stronę osób obsługujących lub innych osób znajdujących się w okolicy. Nie wolno wdychać powietrza wydobywającego się z urządzenia. Proszę codziennie sprawdzać zawór nadciśnienia.

Mise en service et à l'arrêt du compresseur, Fig. 6

- 1 Vérifier la plaque signalétique sur le compresseur. 230 - 240 V (ou 110 - 120 V).
- 2 Brancher le câble du compresseur sur une prise de courant standard (240 V ou 120 V) et mettre l'appareil en marche.
- 3 Pour la mise en service du compresseur, tirer l'interrupteur marche/arrêt (3) sur le couvercle du manocontact (2) vers le haut.
- 4 Pour arrêter le compresseur, pousser l'interrupteur MARCHE/arrêt vers le bas.

Fonctionnement

Włączanie i wyłączanie kompresora, Rys. 6

- 1 Proszę sprawdzić tabliczkę znamionową na kompresorze: 230 - 240 V (lub 110 - 120 V).
- 2 Proszę włożyć kabel kompresora do standardowego gniazdka 240 V (lub 120 V) i włączyć urządzenie.
- 3 Żeby włączyć kompresor należy podnieść przełącznik włączania/wyłączania (3) na osłonie przełącznika wciśkowego (2).
- 4 Żeby wyłączyć kompresor, proszę nacisnąć przełącznik włączania/wyłączania w dół.

Eksplatacja

Fig. 7

- 1 La pression dans le réservoir est réglée à l'aide du manocontact sous le couvercle de manocontact (2). Quand la pression maximale préréglée est atteinte, le manocontact est déclenché et le moteur s'arrête. La pression diminue ensuite dès que l'air est utilisé par l'outil raccordé jusqu'à ce que la pression minimale préréglée soit atteinte. Ensuite, le manocontact met le moteur de nouveau en marche. L'opérateur travaillant sur le compresseur doit veiller pendant le fonctionnement à ce que le moteur soit mis en marche et arrêté en fonction de l'augmentation et de la diminution de la pression dans le réservoir. Le moteur démarre sans aucune sorte d'avertissement.
- 2 La pression maximale et minimale ont été réglées en usine. Ces réglages ne doivent pas être modifiés.
- 3 Tous les accessoires ont été raccordés à la soupape de sortie réglable (6).
- 4 La pression de la sortie réglable peut, comme indiqué sur le manomètre réglable de la pression de sortie (7),

Rys. 7

- 1 Ciśnienie w zbiorniku jest regulowane poprzez przełącznik ciśnienia pod osłoną przełącznik ciśnienia (2). Gdy ustawione maksymalne ciśnienie jest wystarczające, przełącznik ciśnienia uaktywnia się, a silnik się wyłącza. Ciśnienie wtedy spada, a powietrze jest zużywane przez podłączony element roboczy, aż do osiągnięcia ustawionego ciśnienia minimalnego. Następnie przełącznik ciśnienia ponownie włącza silnik. Osoba obsługująca kompresor powinna uważać, żeby podczas pracy silnik włączał się i wyłączał pod wpływem dopływu wzrastającego i malejącego ciśnienia w zbiorniku. Silnik uruchamia się bez jakiegokolwiek uprzedzenia.
- 2 Ciśnienie maksymalne i minimalne zostało ustawione fabrycznie. Nie wolno zmieniać tych ustawień.
- 3 Wszystkie akcesoria są podłączone do regulowanego zaworu spustowego (6).
- 4 Jak pokazano na regulowanym ciśnieniu mierzu wylotowym, ciśnienie tego zaworu może być zmieniane przez pokręcenie regulowanej gałki (5).

Drehen des einstellbaren Knopfes (5) geändert werden.
Achtung: Um den korrekten Ausgang am Ausgangsmesser ablesen zu können, muss Luft durch den Ausgang fließen. Das einstellbare Ventil muss justiert und das Messgerät bei offenem Ventil abgelesen werden, während die Luft aus dem einstellbaren Ablass durch das Zubehör fließt. Um den Luftdruck zu erhöhen, drehen Sie das Ventil im Uhrzeigersinn. Um den Luftdruck zu verringern, drehen Sie das Ventil entgegen dem Uhrzeigersinn.

Achtung: Wenn Sie während der Einstellungen keine Luft fließen lassen, erhalten Sie eine falsche Anzeige. Für eine korrekte Anzeige muss Luft fließen.

5 Wenn Sie Ihre Arbeit beendet haben, oder wenn Sie den Kompressor unbeaufsichtigt lassen, schalten Sie das Gerät wie folgt aus:

- Drücken Sie den EIN/AUS-Schalter (3) nieder.
- Warten Sie, bis die Druckluft über das Ablassventil unter der Schalterabdeckung (2) abgebaut ist.

Achtung: Wenn Sie den Knopf nach unten drücken, sollten Sie einen kurzen Luftabgang hören (ungefähr ½ Sekunde).

Fig. 8

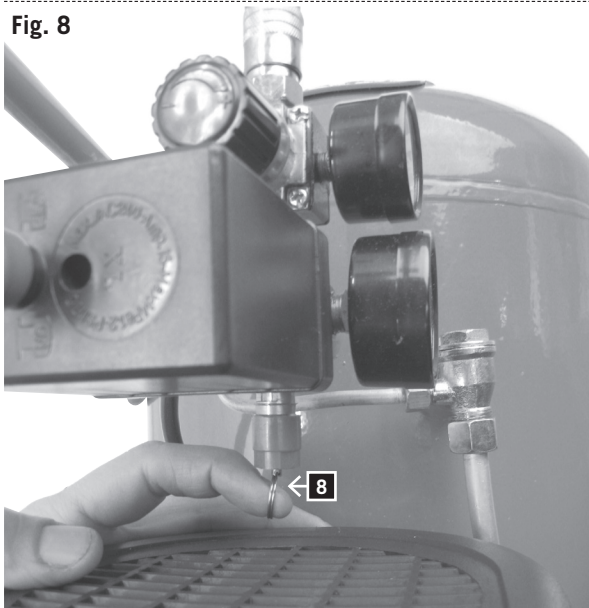

Fig. 8

- Schalten Sie die Maschine aus und ziehen Sie den Netzstecker.
- Ziehen Sie den Ring am Sicherheitsventil (8), um sicher zu gehen, dass die Druckluft aus dem Tank entweichen ist, oder öffnen Sie den Ablasshahn des Tankes, um den Druck entweichen zu lassen.

être réglée par rotation du bouton réglable (5).

Attention : Pour pouvoir relever les valeurs correctes sur le manomètre de sortie, l'air doit passer par la sortie.

La soupape réglable doit être ajustée et l'affichage de l'appareil de mesure être relevé avec la soupape ouverte pendant que l'air passe par la sortie réglable dans l'accèssoire. Pour augmenter la pression d'air, tourner la soupape dans le sens des aiguilles d'une montre. Pour réduire la pression d'air, tourner la soupape dans le sens inverse des aiguilles d'une montre.

Attention : Si l'air ne passe pas pendant les réglages, l'affichage obtenu sera incorrect. Pour que l'affichage soit correct, l'air doit passer par la sortie.

5 Quand vous avez fini votre travail ou si le compresseur reste sans surveillance, arrêter l'appareil comme suit :

- Pousser l'interrupteur marche/arrêt (3) vers le bas.
- Attendre que l'air comprimé soit sorti par la soupape de purge sous le couvercle de manocontact (2).

Attention : Quand vous poussez le bouton vers le bas, vous devriez entendre brièvement un bruit d'échappement d'air (environ ½ seconde).

Uwaga: Żeby można było odczytać właściwy wynik na mierniku wylotowym, powietrze musi przepływać przez wylot.

Zawór nastawny musi być regulowany, a miernik musi być odczytywany przy otwartym zaworze, podczas gdy powietrze przepływa z regulowanego spustu przez osprzęt.

Żeby podwyższyć ciśnienie powietrza, proszę pokręcić zaworem w kierunku zgodnym z ruchem wskazówek zegara. Żeby zmniejszyć ciśnienie powietrza proszę pokręcić zaworem w kierunku przeciwnym do ruchu wskazówek zegara.

Uwaga: Jeśli podczas regulacji nie pozwolicie Państwo na przepływ powietrza, otrzymacie Państwo błędne wskazania. Żeby wskazania były prawidłowe, powietrze musi przepływać.

5 Po zakończeniu pracy lub gdy pozostawiacie Państwo kompresor bez nadzoru, proszę wyłączyć urządzenie w następujący sposób:

- Przełącznik włączania/wyłączania (3) proszę przycisnąć w dół.
- Proszę poczekać aż sprężone powietrze zostanie zredukowane przez zawór spustowy pod osłoną przełącznika (2).

Uwaga: Gdy wciśniesz Państwo guzik do dołu, powinniście Państwo usłyszeć krótki odpływ powietrza (przez ok. ½ sekundy).

Fig. 8

- Arrêter la machine et tirer la fiche d'alimentation.
- Tirer sur l'anneau de la soupape de sûreté (8) pour s'assurer que l'air comprimé est sorti du réservoir ou ouvrir le robinet de purge du réservoir, pour détendre le réservoir.

Rys. 8

- Proszę wyłączyć urządzenie i wyciągnąć wtyczkę.
- Proszę pociągnąć pierścień na zaworze bezpieczeństwa (8), żeby się upewnić, że sprężone powietrze wy dostało się ze zbiornika, albo proszę otworzyć kurek spustowy zbiornika, żeby spowodować wydobycie się ciśnienia.

Warnung: Bei allen Wartungs- und Reinigungsarbeiten den Motor abschalten und den Netzstecker ziehen

Fig. 9

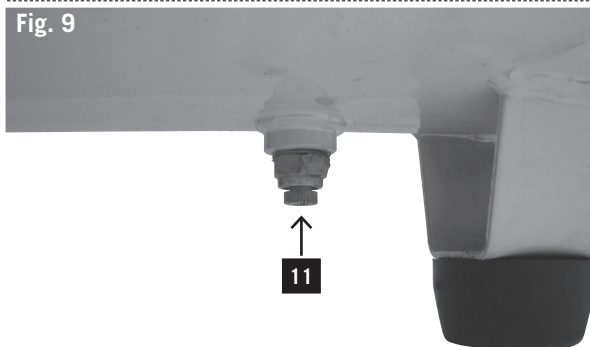

Fig. 10

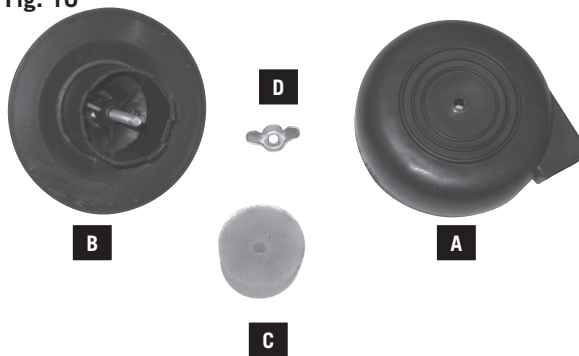

Fig. 9 und 10

- 1 Nach den ersten zehn Betriebsstunden leeren Sie das Öl im Kurbelkasten und füllen sauberes Öl nach. Entfernen Sie dazu den Ölstopfen am Kurbelkasten (links unten vom Kurbelkasten).
Achtung: SAE 30 (Viskosität 30) oder L-DAB 100 über 10 °C
SAE 10 (Viskosität 10) oder L-DAB 68 unter 10 °C
- 2 Immer nach 500 Betriebsstunden das Öl über die Ablassschraube (17) ablassen und den Kurbelkasten mit sauberem Öl füllen.
- 3 Nach jedem Betriebstag die Ablassschraube (11) unter dem Tank benutzen, um Kondensat abzulassen.
- 4 Überprüfen Sie regelmäßig die Luftfilterpatrone innen. Nehmen Sie den Kunststoffdeckel (A) vom Gehäuse (B) ab und reinigen den Filter (C). Nach der Reinigung setzen Sie den Luftfilter wieder ein und schließen den Deckel wieder.
Achtung! Kompressor nie ohne Luftfilter laufen lassen.
- 5 Überprüfen Sie täglich die Funktion des Sicherheitsventils. Bei der Überprüfung muss im Tank nahezu der Maximaldruck herrschen.

Um das Ventil zu überprüfen, setzen Sie den Tank unter Druck und ziehen Sie den Ring am Sicherheitsventil nach außen.

Aus dem Ventil sollte Luft entweichen.

Lösen Sie den Ring am Sicherheitsventil, dann muss der Luftaustritt stoppen.

Warnungen

Bei diesem Test muss eine Schutzbrille getragen werden. Halten Sie Ihr Gesicht bei diesem Test nicht nahe an das Sicherheitsventil, weil dort Luft mit hohem Druck austritt.

Sollte das Sicherheitsventil nicht, wie oben beschrieben, ordnungsgemäß funktionieren, schalten Sie sofort den Kompressor aus und lassen Sie das Ventil durch Ihren Händler überprüfen.

Arbeiten Sie nicht mit dem Kompressor, wenn das Sicherheitsventil nicht ordnungsgemäß funktioniert, wie oben beschrieben.

Allgemeine Inspektion

- 1 Überprüfen Sie regelmäßig, ob alle Befestigungsschrauben gut angezogen sind.
- 2 Überprüfen Sie regelmäßig in kurzen Abständen das Elektrokabel auf Beschädigungen. Ein beschädigtes Kabel muss durch einen Fachmann ersetzt werden, um Gefahren zu vermeiden.

Reinigen

- 1 Halten Sie die Luftein- und -austritte immer frei und sauber.
- 2 Entfernen Sie regelmäßig Staub und Schmutz mit einer weichen Bürste oder einem weichen Lappen.
- 3 Schmieren Sie in regelmäßigen Abständen alle beweglichen Teile.
- 4 Wenn der Kompressorkörper gereinigt werden muss, wischen Sie ihn mit einem weichen, feuchten Lappen.

Maintenance

Avertissement : Pour tous les travaux de maintenance et de nettoyage, arrêter le moteur et débrancher la fiche d'alimentation

Fig. 9 et 10

- 1 Après les premières heures de service, vider l'huile du carter de vilebrequin et remplir d'huile propre. Pour cela, enlever le bouchon d'huile sur le carter de vilebrequin (en bas à gauche du carter de vilebrequin).
Attention : SAE 30 ou L-DAB 100 supérieur à 10 °C
SAE 10 ou L-DAB 68 inférieur à 10 °C
- 2 Après 500 heures de fonctionnement, drainez l'huile par le bouchon de vidange (17) et remplissez le carter avec de l'huile propre.
- 3 Après chaque journée de service, utiliser la vis d'évacuation (11) sous le réservoir pour évacuer le condensat.
- 4 Vérifier régulièrement l'intérieur de la cartouche filtrante du filtre à air. Enlever le couvercle en plastique (A) du boîtier (B) et nettoyer le filtre (C). Après le nettoyage, remettre le filtre à air et refermer le couvercle.
Attention ! Ne jamais faire fonctionner le compresseur sans le filtre à air.
- 5 Vérifier tous les jours le fonctionnement correct de la soupape de sûreté. Lors de la vérification la pression dans le réservoir doit atteindre la valeur maximale.

Pour vérifier la soupape, mettre le réservoir sous pression et tirer l'anneau sur la soupape de sûreté vers l'extérieur. La soupape doit laisser passer de l'air.
Si vous relâchez l'anneau sur la soupape de sûreté la sortie d'air doit s'arrêter.

Avertissements

Pour ce test il convient de porter des lunettes de protection.

Pendant ce test ne pas approcher le visage trop près de la soupape de sûreté parce qu'elle laisse échapper de l'air sous haute pression.

Si la soupape de sûreté ne fonctionne pas correctement comme décrit précédemment, immédiatement arrêter le compresseur et faire vérifier la soupape par votre concessionnaire.

Ne pas utiliser le compresseur si la soupape de sûreté ne fonctionne pas correctement, comme décrit précédemment.

Inspection d'ordre général

- 1 Vérifier périodiquement si toutes les vis de fixation sont correctement serrées.
- 2 Vérifier périodiquement à intervalles brefs si le câble électrique ne présente pas de dommages. Un câble endommagé doit être remplacé par un spécialiste afin d'éviter tout danger.

Nettoyage

- 1 Toujours maintenir les entrées et sorties d'air dégagées et propres.
- 2 Enlever régulièrement la poussière et les impuretés avec une brosse douce et avec un chiffon doux.
- 3 Graisser périodiquement toutes les pièces mobiles.
- 4 Quand le boîtier du compresseur doit être nettoyé, l'essuyer avec un chiffon doux humide. Un produit de rinçage doux peut être utilisé à condition de ne pas contenir d'alcool, d'essence ou un autre produit de nettoyage.

Konserwacja

Ostrzeżenie: Podczas wszystkich prac konserwacyjnych i czyszczenia wyłączyć silnik i wyciągnąć wtyczkę sieciową.

Rys. 9-10

- 1 Po pierwszych dziesięciu godzinach pracy proszę opróżnić olej ze skrzyni korbowej i napełnić ją ponownie czystym olejem. W tym celu proszę zdjąć korek oleju na skrzyni korbowej (po lewej stronie u dołu skrzyni korbowej).
Uwaga: olej SAE 30 lub L-DAB 100 powyżej 10 °C
olej SAE 10 lub L-DAB 68 poniżej 10 °C
- 2 Po każdym 500 godzinach pracy należy napełnić skrzynię korbową czystym olejem przez korek spustowy otworu kondensacyjnego (17).
- 3 Po każdym dniu eksploatacji użyć śruby spustowej (11) pod zbiornikiem w celu wypuszczenia skroplin.
- 4 Należy regularnie sprawdzać wkład filtra powietrza wewnątrz. W tym celu należy zdjąć z korpusu (B) pokrywę z tworzywa sztucznego (A) i oczyścić filtr (C). Po oczyszczeniu włożyć z powrotem filtr powietrza i ponownie zamknąć pokrywę.
Uwaga! Nigdy nie włączać silnika bez filtra powietrza.
- 5 Proszę codziennie sprawdzać funkcjonowanie zaworu bezpieczeństwa. Podczas sprawdzania w zbiorniku musi panować prawie maksymalne ciśnienie.

W celu sprawdzenia zaworu proszę nastawić zbiornik pod ciśnieniem i pociągnąć pierścień na zaworze bezpieczeństwa na zewnątrz.

Z zaworu powinno wydobyć się powietrze.

Proszę poluzować pierścień na zaworze bezpieczeństwa, wtedy wypływ powietrza musi się zatrzymać.

Ostrzeżenia

Przy tej próbie trzeba nosić okulary ochronne.

Przy tej próbie proszę nie trzymać twarzy w pobliżu zaworu bezpieczeństwa, ponieważ wydobywa się stamtąd powietrze pod wysokim ciśnieniem.

Gdyby zawór bezpieczeństwa nie działał prawidłowo, tak jak to opisano powyżej, proszę natychmiast wyłączyć kompresor i polecić sprawdzenie zaworu Państwa dealerowi.

Proszę nie pracować na kompresorze, jeśli zawór bezpieczeństwa nie działa prawidłowo, tak jak to opisano powyżej.

Kontrola ogólna

- 1 Proszę regularnie sprawdzać, czy śruby mocujące są dobrze dokręcone.
- 2 Proszę w krótkich odstępach czasu regularnie sprawdzać, czy nie jest uszkodzony kabel elektryczny. Żeby uniknąć niebezpieczeństw, uszkodzony kabel musi być wymieniony przez fachowca.

Czyszczenie

- 1 Zawsze proszę utrzymywać wejścia i wyjścia powietrza otwarte i czyste.
- 2 Proszę regularnie usuwać kurz i brud przy pomocy delikatnej szczotki lub miękkiej szmatki.
- 3 W regularnych odstępach czasu proszę smarować wszystkie ruchome części.
- 4 Gdy zachodzi potrzeba wyczyszczenia kompresora, proszę go wytrzeć miękką, wilgotną szmatką. Wolno używać łagodnych środków do zmywania, ale nie alko-

Ein mildes Spülmittel darf verwendet werden, aber kein Alkohol, Benzin oder ein anderes Putzmittel.

5 Verwenden Sie nie ätzende Mittel, um Kunststoffteile zu reinigen.

Vorsicht: Wasser darf nie in Kontakt mit dem Gerät kommen.

Elektrischer Anschluss

Wartung des Elektrokabels

Der Kabelsatz darf nur durch eine Fachwerkstatt repariert oder ausgetauscht werden. Im Falle einer Beschädigung, wenden Sie sich an Ihren Händler.

5 Ne jamais employer de produits corrosifs pour nettoyer les pièces en matière plastique.

Prudence: L'appareil ne doit jamais venir en contact avec de l'eau.

Raccordement électrique

Maintenance du câble électrique

Le jeu de câbles ne doit être réparé que par un atelier spécialisé sinon il doit être remplacé. En cas de dommages, contacter votre concessionnaire.

holu, benzyny lub innych środków czyszczących.

5 Do czyszczenia części z tworzywa sztucznego proszę nigdy nie używać środków żrących.

Ostrożnie: Nigdy nie wolno dopuścić do kontaktu urządzenia z wodą.

Podłączenie elektryczne

Konserwacja kabla elektrycznego

Okablowanie może być naprawiane lub wymieniane jedynie w fachowym serwisie. W przypadku uszkodzenia proszę zwrócić się do Państwa dealera.

Fehlersuche

Störung	Mögliche Ursache	Abhilfe
Motor läuft nicht an, läuft zu langsam oder wird extrem heiß.	Stromfehler oder Netzspannung zu niedrig.	Netzspannung überprüfen.
	Stromkabel zu lang oder zu dünn.	Neues Kabel beim Händler besorgen.
	Fehlerhafter Druckschalter.	Durch Händler reparieren oder austauschen lassen.
	Fehlerhafter Motor.	Durch Händler reparieren oder austauschen lassen.
Hauptkompressor geht zu streng, festgefahren.	Hauptkompressor geht zu streng, festgefahren.	Durch Händler reparieren oder fehlerhafte Teile austauschen lassen.
	Bewegliche Teile durch Hitze beschädigt auf Grund von unzureichender Schmierung.	Kurbelwelle, Lager, Verbindungsstange, Kolbenringe usw. durch Händler überprüfen und bei Bedarf austauschen lassen.
Vibration oder unnormales Geräusch.	Bewegliche Teile beschädigt oder durch Fremdkörper blockiert.	
	Lose Teile.	Durch Händler überprüfen und ggf. reparieren lassen.
	Fremdkörper im Kompressor.	Durch Händler überprüfen und ggf. reparieren lassen.
	Kolbenstange mit Ventilsitz.	Durch Händler Dichtring vergrößern lassen.
Unzureichender Druck oder abgefallene Auslasskapazität.	Bewegliche Teile zu heiß.	Durch Händler reparieren oder austauschen lassen.
	Motor läuft zu langsam.	Durch Händler überprüfen und bei Bedarf reparieren lassen.
	Schmutzige Luftfilterpatrone.	Filterpatrone reinigen oder austauschen.
	Leck im Sicherheitsventil.	Schalter durch Händler reparieren oder austauschen lassen.
	Leck im Rohr.	Durch Händler überprüfen und bei Bedarf reparieren lassen.
	Beschädigte Dichtung.	Durch Händler überprüfen und bei Bedarf reparieren lassen.
Zu hoher Ölverbrauch.	Beschädigter oder karbonbeaufschlagter Ventilsitz.	Durch Händler überprüfen und bei Bedarf reparieren lassen.
	Beschädigter Kolbenring oder Zylinder.	Durch Händler überprüfen und bei Bedarf reparieren lassen.
	Ölspiegel zu hoch.	Ölspiegel auf korrektem Niveau halten.
	Loch im Öleinfüllstopfen (14) blockiert.	Überprüfen und reinigen.
	Kolbenring und/oder Zylinder verschlissen oder beschädigt.	Durch Händler überprüfen und bei Bedarf reparieren lassen.

Recherche d'erreurs

Panne	Cause possible	Remède
Le moteur ne démarre pas, tourne trop lentement ou devient extrêmement chaud.	Défaut électrique ou tension d'alimentation trop basse.	Vérifier tension d'alimentation.
	Câble électrique trop long ou trop faible.	Acquérir un câble neuf auprès du concessionnaire.
	Manocontact défectueux.	Faire réparer ou remplacer par le concessionnaire
	Moteur défectueux.	
Le compresseur principal fonctionne difficilement, est bloqué.	Le compresseur principal fonctionne difficilement, est bloqué.	Faire réparer ou remplacer les pièces défectueuses par le concessionnaire
	Pièces mobiles endommagées par la chaleur en raison d'une lubrification insuffisante.	Faire vérifier par le concessionnaire ou, si nécessaire, remplacer : vilebrequin, palier, bielle de connexion, segments de piston, etc.
Vibrations ou bruit anormal.	Pièces mobiles endommagées ou bloquées par des corps étrangers.	
	Pièces desserrées.	Faire vérifier et, le cas échéant, faire réparer par le concessionnaire.
	Corps étrangers sur le compresseur.	
Pression insuffisante ou capacité d'échappement trop faible.	Tige de piston avec siège de soupape.	Faire agrandir la bague d'étanchéité par le concessionnaire.
	Pièces mobiles trop chaudes.	Faire réparer ou remplacer par le concessionnaire.
	Le moteur tourne trop lentement.	Faire vérifier et, en cas de besoin, faire réparer par le concessionnaire.
	Cartouche du filtre à air colmatée.	Nettoyer ou remplacer la cartouche de filtre.
	Fuite sur la soupape de sûreté.	Faire réparer ou remplacer le manocontact par le concessionnaire.
	Fuite dans le tuyau.	
Consommation d'huile trop élevée.	Joint endommagé.	Faire vérifier et, en cas de besoin, faire réparer par le concessionnaire.
	Siège de soupape endommagé ou recouvert de dépôt de carbone.	
	Segment de piston ou cylindre endommagé.	
	Niveau d'huile trop haut.	Maintenir le niveau d'huile à la valeur correcte.
	Trou du bouchon de remplissage d'huile (14) bloqué.	Vérifier et nettoyer.
	Segment de piston et/ou cylindre usé ou endommagé.	Faire vérifier et, en cas de besoin, faire réparer par le concessionnaire.

Poszukiwanie usterek

Usterka	Możliwa przyczyna	Środek zaradczy
Silnik nie pracuje, pracuje za wolno lub skrajnie się nagrzewa.	Usterka związana z prądem lub zbyt niskie napięcie zasilające.	Sprawdzić napięcie zasilające.
	Kabel elektryczny za długi lub za cienki.	Postarać się o nowy kabel od dealera.
	Wadliwy przełącznik wiskowy.	Naprawić za pośrednictwem dealera lub kazać wymienić.
	Wadliwy silnik.	Naprawić za pośrednictwem dealera lub kazać wymienić.
	Kompresor główny pracuje za ostro, zacina się	Naprawić za pośrednictwem dealera lub polecić wymianę wadliwej części.
Kompresor główny pracuje za ostro, zacina się.	Części poruszające się zostały uszkodzone w wyniku nagrzania z powodu niewystarczającego smarowania.	Wał korbowy, łożysko, drażek łączący, pierścień tłokowy itd. sprawdzić za pośrednictwem dealera i w razie potrzeby polecić wymianę.
	Części poruszające się zostały uszkodzone lub zablokowane przez ciało obce.	
Wibracje lub nienormalny hałas.	Części luzem.	Sprawdzić za pośrednictwem dealera i ewentualnie polecić wymianę.
	Ciało obce w kompresorze.	Sprawdzić za pośrednictwem dealera i ewentualnie polecić wymianę.
	Trzon tłokowy z gniazdem zaworu.	Polecić dealerowi powiększenie pierścienia uszczelniającego.
	Części ruchome za gorące.	Naprawić u dealera lub kazać wymienić.
Niewystarczające ciśnienie lub spadająca zdolność wylotowa.	Silnik pracuje za wolno.	Sprawdzić za pośrednictwem dealera i w razie potrzeby polecić wymianę.
	Brudna wkładka filtra powietrza.	Oczyścić wkładkę filtra lub wymienić.
	Nieszczelność w zaworze bezpieczeństwa.	Naprawić wążnik u dealera lub kazać wymienić.
	Nieszczelność w rurze.	Sprawdzić za pośrednictwem dealera i w razie potrzeby polecić naprawę.
	Uszkodzona uszczelka.	Sprawdzić za pośrednictwem dealera i w razie potrzeby polecić naprawę.
	Uszkodzone lub zanieczyszczone węglem gniazdo zaworu.	Sprawdzić za pośrednictwem dealera i w razie potrzeby polecić naprawę.
	Uszkodzony pierścień tłokowy lub cylinder.	Sprawdzić za pośrednictwem dealera i w razie potrzeby polecić naprawę.
Za wysokie zużycie oleju.	Za wysoki poziom oleju.	Utrzymywać poziom oleju na właściwym poziomie.
	Zablokowany otwór w korku wlewu oleju (14).	Sprawdzić i oczyścić.
	Pierścień tłokowy i/lub cylinder zamknięty lub uszkodzony.	Sprawdzić za pośrednictwem dealera i w razie potrzeby polecić naprawę.

Výrobce
Scheppach

Fabrikation von Holzbearbeitungsmaschinen GmbH
Günzburger Strasse 69
D-89335 Ichenhausen/Německo

Poznámka

V souladu se zákonem o odpovědnosti produkt určený k použití není výrobce tohoto stroje odpovědný za škody ke kterým dojde na samotném stroji nebo ve spojení s tímto strojem v případě že

- je se strojem nesprávně manipulováno
- nejsou dodrženy pokyny pro použití tohoto stroje
- jsou prováděny opravy třetí stranou nebo neoprávněným personálem
- je provedena instalace nebo výměna neoriginálních náhradních dílů
- je stroj použit pro jiné účely než pro které byl určen
- dojde k selhání elektrického systému kvůli nedodržení elektrických specifikací a norem VDE DIN VDE

Doporučujeme

Před uvedením kompresoru do provozu si pozorně přečtete celý návod k obsluze

**Přečtete si návod k obsluze**

Před prováděním nastavení kompresoru nebo jeho uvedením do provozu si pozorně přečtete návod k obsluze. Totéž proveďte před prováděním jakékoliv údržby nebo seřízení stroje

Nebezpečné elektrické napětí

Upozornění Před prováděním jakéhokoliv nastavení údržby nebo čištění kompresoru vypněte přívod elektrické energie

Nebezpečí kvůli horkým částem

Upozornění Některé části kompresoru mohou být v důsledku jeho činnosti velmi horké

Nebezpečí kvůli náhodnému spuštění

Upozornění Poté co dojde k výpadku proudu může být kompresor náhle spuštěn

Varování

Před prvním uvedením kompresoru do provozu naplňte kompresor olejem azodstraňte ucpávku regulace tlaku, která byla nastavena v továrně pro maximální bezpečnost při převozu Neměňte toto nastavení.

Před montáží a použitím stroje si pozorně přečtete celý návod k obsluze

Tento návod k obsluze je určen pro usnadnění vašeho seznámení se strojem a využití jeho možností použití Návod k obsluze obsahuje důležité informace týkající se bezpečného správného a ekonomického použití vašeho stroje k zabránění nebezpečí, úspory nákladů na opravu, snížení doby nečinnosti a zvýšení spolehlivosti a životnosti stroje

Je nutné abyste vždy dodržovali nejen bezpečnostní předpisy uvedené v tomto návodu ale i předpisy platné ve vaší zemi které se vztahují k činnosti stroje

Návod k obsluze vložte do průhledné složky pro ochranu

Výrobca:
Scheppach

Fabrikation von Holzbearbeitungsmaschinen GmbH
Günzburger Strasse 69
D-89335 Ichenhausen/Nemecko

Poznámka:

V súlade so zákonom o zodpovednosti za produkt určený k použitiu nie je výrobca tohto stroja zodpovedný za škody, ku ktorým dôjde na samotnom stroji alebo v spojení s týmto strojom v prípade že:

- je so strojom nesprávne manipulované,
- nie sú dodržané pokyny pre použitie tohto stroja,
- sú vykonávané opravy treťou stranou alebo neoprávneným personálom,
- je vykonaná inštalácia alebo výmena neoriginálnych náhradných dielov,
- je stroj použitý na iné účely, ako pre ktoré bol určený,
- dôjde k zlyhaniu elektrického systému kvôli nedodržaniu elektrických špecifikácií a noriem VDE 0100, DIN 57113 / VDE 0113.

Odporúčame

Pred uvedením kompresora do prevádzky si pozorne prečítajte celý návod na obsluhu.

**Prečítajte si návod na obsluhu:**

Pred nastavením kompresora alebo jeho uvedením do prevádzky si pozorne prečítajte návod na obsluhu. To isté urobte pred vykonaním akejkoľvek údržby alebo nastavovaním stroja.

Nebezpečné elektrické napätie

Upozornenie: Pred vykonaním akéhokoľvek nastavovania, údržby alebo čistenia kompresora, vypnite prívod elektrickej energie.

Nebezpečenstvo kvôli horúcim častiam

Upozornenie: Niektoré časti kompresora môžu byť v dôsledku jeho činnosti veľmi horúce.

Nebezpečenstvo kvôli náhodnému spusteniu

Upozornenie: Následne, ako dôjde k výpadku prúdu, môže sa kompresor náhle spustiť.

Varovanie:

Pred prvým uvedením kompresora do prevádzky naplňte ho olejom a odstráňte upchávku.

Regulácia tlaku bola nastavená v továrni s ohľadom na maximálnu bezpečnosť prevádzky. Nemeňte toto nastavenie.

Pred montážou a použitím stroja si pozorne prečítajte celý návod na obsluhu.

Tento návod na obsluhu je určený na uľahčenie vášho oboznámenia sa so strojom a využitie jeho možností použitia.

Návod na obsluhu obsahuje dôležité informácie týkajúce sa bezpečného, správneho a ekonomického použitia vášho stroja, zabránenia nebezpečenstvám, úspory nákladov na opravu, zníženie doby nečinnosti a zvýšenie spoľahlivosti a životnosti stroja.

Je nutné, aby ste vždy dodržiavali nielen bezpečnostné predpisy uvedené v tomto návode, ale aj predpisy platné

Costruttore:
scheppach

Fabrikation von Holzbearbeitungsmaschinen GmbH
Günzburger Straße 69
D-89335 Ichenhausen

Attenzione:

Secondo le disposizioni attualmente vigenti della Legge sulla responsabilità del produttore, il costruttore del presente apparecchio non risponde di danni all'apparecchio oppure danni causati dallo stesso, se essi sono dovuti a:

- Uso non appropriato
- Non osservanza delle istruzioni per l'uso
- Riparazioni eseguite da terzi che non sono tecnici specializzati ed autorizzati
- Montaggio e sostituzione di „ricambi non originali“ .
- Uso non „secondo destinazione“.
- Mancanza di corrente all'impianto elettrico dovuta alla non osservanza delle norme elettriche e delle disposizioni VDE 0100, DIN 57113 / VDE0113.

Raccomandiamo

di leggere attentamente tutto il testo delle istruzioni per l'uso prima del montaggio e della messa in funzione.

**Leggere le istruzioni per l'uso:**

Leggere attentamente le istruzioni per l'uso prima di montare il compressore, utilizzarlo o procedere ad operazioni di riparazione o manutenzione.

Pericolosa tensione elettrica

Attenzione! Togliere la corrente prima di ogni intervento sul compressore.

Pericoli con superfici bollenti

Attenzione! Nel compressore si trova qualche componente, che potrebbe riscaldarsi in maniera considerevole.

Pericoli dovuti ad avvio improvviso

Attenzione! Il compressore può improvvisamente ripartire dopo un'interruzione di corrente.

Avviso!

Prima della messa in funzione per la prima volta, sostituire il tampone d'olio.

I regolatori di pressione sono stati aggiustati nella fabbrica per la massima sicurezza. Non cambiare mai gli aggiustamenti della fabbrica!

Queste istruzioni per l'uso dovrebbero aiutarVi a conoscere la Vostra macchina e a sfruttare le varie possibilità d'impiego in modo conforme a tali istruzioni.

Queste istruzioni per l'uso contengono preziose indicazioni su come la macchina può essere impiegata in modo sicuro, corretto e con parsimonia, su come evitare pericoli, risparmiare spese di riparazione, diminuire i tempi d'inattività dovuti a guasti e su come aumentare l'affidabilità e la durata della macchina.

Oltre alle norme di sicurezza contenute in queste istruzioni per l'uso, durante il funzionamento della macchina bisogna assolutamente attenersi alle Norme in vigore nel paese in cui viene impiegata la macchina.

před špínou a vlhkostí a uchovávejte ho v blízkosti stroje. Před použitím stroje je nutné aby si veškerý personál určený pro obsluhu stroje pozorně přečetl celý návod a dodržoval všechny pokyny které jsou v něm uvedeny. Stroj mohou obsluhovat pouze osoby které byly vyškoleny v jeho použití a informovány o možných nebezpečích a rizicích. Obsluha stroje musí splňovat minimální požadovaný věk.

Kromě bezpečnostních předpisů uvedených v tomto návodu a speciálních předpisů platných ve vaší zemi je rovněž nutné dodržovat obecně platná technická pravidla pro použití dřevoobráběcích strojů

Obecné informace

- Když stroj vybalíte z jeho obalu, zkontrolujte, zda se žádná jeho část při přepravě nepoškodila. V případě jakýchkoliv vad ihned kontaktujte dodavatele. Na pozdější reklamace nebude brán ohled
- Zkontrolujte, zda dodávka obsahuje všechny části stroje
- Před používáním stroje si pozorně přečtete návod k obsluze pro seznámení se strojem
- Při použití příslušenství nebo výměně opotřebovaných dílů a nové použijte pouze originální díly. Náhradní díly jsou k dispozici u vašeho specializovaného prodejce společnosti Scheppach
- Při objednávání náhradních dílů specifikujte číslo dílu, typ stroje a rok jeho výroby

HC 54

Obsah dodávky	
	Kompresor HC 54
	2 kryty kol
	1 vzduchový filtr
	Kompletizační balíček
Technická data	
Maximální provozní tlak(bar)	8,0
Množství oleje (l)	0,25
Plnicí množství vzduchu (FAD) l/min	158
Nasávané množství vzduchu (PD) l/min	ca. 220
Hmotnost (kg)	31,0
Specifikace motoru	
Motor (V/Hz)	230/50
Příkon (W)	1500
Výkon (W)	1100/1500 maxx.
otáčky (min ⁻¹)	2850
Hladina akustického tlaku L _{PA}	71,2 dB(A)
Hladina akustického výkonu L _{WA}	91,2 dB(A)
Okolní teplota	5 - 35°C
Technické změny vyhrazeny	

vo vašom štáte, ktoré sa vzťahujú na činnosť stroja. Návod na obsluhu vložte do priehľadného obalu na ochranu pred špinou a vlhkosťou a uchovávajte ho v blízkosti stroja. Pred použitím stroja je nutné, aby si všetok personál určený na obsluhu stroja pozorne prečítal celý návod a dodržiaval všetky pokyny, ktoré sú v ňom uvedené. Stroj môžu obsluhovať len osoby, ktoré boli vyškolené v jeho použití a informované o možných nebezpečenstvách a rizikách. Obsluha stroja musí spĺňať požiadavku na minimálny vek.

Okrem bezpečnostných predpisov uvedených v tomto návode a špeciálnych predpisov platných vo vašom štáte je tiež nutné dodržiavať obecné platné technické pravidlá pre použitie drevobrábacích strojov.

Obecné informácie

- Keď stroj vybalíte z obalu, skontrolujte, či sa žiadna jeho časť pri preprave nepoškodila. V prípade akýchkoľvek chýb ihneď kontaktujte dodávateľa. Na neskoršie reklamácie nebude braný ohľad.
- Skontrolujte, či dodávka obsahuje všetky časti stroja.
- Pred používaním stroja si pozorne prečítajte návod na obsluhu za účelom oboznámenia sa so strojom.
- Pri použití príslušenstva alebo pri výmene opotrebovaných dielov za nové používajte len originálne diely. Náhradné diely sú k dispozícii u vášho špecializovaného predajcu spoločnosti Scheppach.
- Pri objednávaní náhradných dielov špecifikujte číslo dielu, typ stroja a rok jeho výroby.

HC 54

Obsah dodávky	
	Kompresor HC 54
	2 kryty kolies
	1 vzduchový filter
	kompletizačné balíček
Technické dáta	
Maximálny prevádzkový tlak, bary	8,0
Množstvo oleja (l)	0,25
Plniace množstvo vzduchu (FAD) l/min	158
Nasávané množstvo vzduchu (PD), l/min.	ca. 220
Hmotnosť (kg)	31,0
Pohon	
Motor (V/Hz)	230/50
Príkion (W)	1500
Výkon (W)	1100/1500 maxx.
Hladina akustického tlaku L_{pA}	71,2 dB(A)
Hladina akustického výkonu L_{WA}	91,2 dB(A)
otáčky (min ⁻¹)	2850
Teplota okolia	5 - 35°C
Technické zmeny vyhradené	

Le istruzioni per l'uso devono sempre trovarsi nei pressi della macchina. Bisogna le mettere in una copertina plastica per proteggerle da sporcizia e umidità. La persona di servizio alla macchina deve leggere tali istruzioni prima di iniziare i lavori e deve assolutamente attenersi a quanto contenutovi. La macchina deve essere impiegata solo da persone istruite sul relativo funzionamento e a conoscenza dei pericoli che ne possono derivare. Inoltre bisogna attenersi all'età minima richiesta per la lavorazione con tali macchine.

Oltre alle norme di sicurezza contenute in queste istruzioni e alle norme particolari in vigore nel Vostro paese, durante l'impiego della macchina bisogna attenersi ai regolamenti tecnici generalmente riconosciuti per l'impiego di macchine per la lavorazione del legno

Avvertenze generali

- Dopo avere tolto la merce dall'imballaggio, controllare in tutti i pezzi eventuali danni dovuti al trasporto. In caso di reclami bisogna informarne immediatamente il trasportatore.
- Non possiamo accettare reclami presentati in seguito.
- Verificare che la spedizione sia completa.
- Prima dell'impiego, prendere confidenza con l'apparecchio studiando le istruzioni per l'uso.
- Per accessori, ricambi e pezzi soggetti ad usura, impiegare solo pezzi originali Scheppach. Le parti di ricambio sono disponibili presso il Vostro rivenditore specializzato Scheppach.
- Indicare nelle ordinazioni il nostro numero dell'articolo, nonché tipo e anno di costruzione dell'apparecchio.

HC 54

Dotazione	
	Compressore HC 50
	2 mascherine per le ruote
	1 filtro dell'aria
	1 scatole aggiuntive
Dati tecnici	
Max. pressione di lavoro in bar	8,0
Quantità di olio in litri	0,25
in aria libera di spostamento (FAD) l/min	158
Scambio aria (PD) l/min	ca. 220
Peso kg	31,0
Motore	
Motore in V/Hz	230/50
Prestazioni di ripresa in W	1500
Prestazione di rilascio in W	1100/1500 maxx.
Giri al minuto	2850
Livello intensità acustica L_{pA}	71,2 dB(A)
Livello potenza acustica L_{WA}	91,2 dB(A)
Temperatura circostante	5 - 35°C
Con riserva di modifiche tecniche!	

Fig. 1

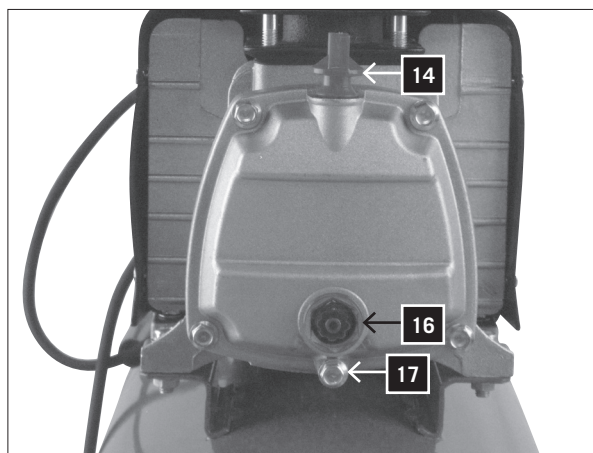
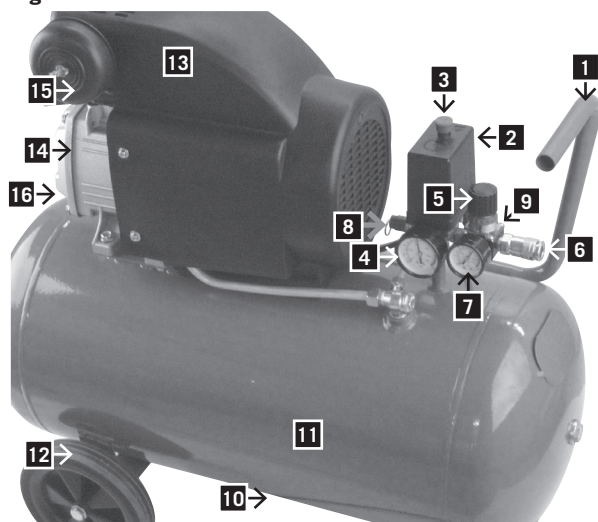

Popis, obrázek 1

Seznamte se s vaším kompresorem:

- 1 Madlo
- 2 Kryt tlakového spínače
- 3 Spínač zapnuto/vypnuto (ON/OFF)
- 4 Manometr výstupního tlaku
- 5 Regulační ventil
- 6 Rychlospojka
- 7 Manometr
- 8 Přetlakový ventil
- 9 Jednosměrný ventil
- 10 Vypouštěcí šroub kondenzace
- 11 Vzduchová komora
- 12 Kolečka (2x)
- 13 Ochranný kryt
- 14 Víčko pro doplňování oleje
- 15 Vzduchový filtr
- 16 Průhledítko pro kontrolu hladiny oleje
- 17 Šroub pro vypouštění oleje

Obecné bezpečnostní pokyny

Řádně uchovávejte tento návod k obsluze a zajistěte, aby si ho pečlivě přečetl veškerý personál, který pracuje s kompresorem.

Důležitá informace

Pečlivě si přečtěte tyto provozní pokyny. Ke většině nehod při práci s kompresorem dochází kvůli zanedbání těchto základních bezpečnostních pokynů. Včasné rozpoznání potenciálního nebezpečí a pečlivé dodržování bezpečnostních pokynů může zabránit nehodě. Při používání kompresoru dodržujte doporučení výrobce.

⚠ Bezpečnostní pokyny

- Nedotýkejte se pohybujících se částí stroje.
- Nepoužívejte kompresor, pokud se jeho kryty nenachází na svém místě.
- Vždy používejte ochranné brýle nebo jinou dostatečnou ochranu očí. Nikdy nemiřte proud stlačeného vzduchu proti části vašeho těla nebo jiné osobě.
- Ochrana proti elektrickému šoku. Vyvarujte se náhodnému kontaktu s kabelem, komorou nebo uzemněnými kovovými částmi kompresoru. Nikdy nepoužívejte kompresor v blízkosti vody nebo ve vlhkých prostředích.
- Před prováděním opravy, kontroly, údržby, čištění nebo výměny částí stroje odpojte napájecí kabel ze zásuvky.
- Náhodné spuštění. Nepřesunujte kompresor, jestliže je připojen do elektrické energie. Než připojíte napájecí kabel do elektrické zásuvky, ujistěte se, že se hlavní vypínač nachází v poloze OFF.
- Řádné uskladnění kompresoru. Pokud kompresor není používán, je nutné ho uskladnit na suchém místě, které je chráněno proti povětrnostním podmínkám.
- Pracovní plocha. Zajistěte, aby byla pracovní plocha čistá a řádně ventilovaná. Odstraňte veškeré nástroje, které nejsou pro práci potřeba. Nepoužívejte kompresor spolu s hořlavými kapalinami nebo plyny – hrozí nebezpečí elektrického šoku. Chraňte kompresor před deštěm a nepoužívejte ho ve vlhkých nebo mokřích

Popis, obrázok 1

Oboznámte sa s vašim kompresorom:

- 1 Rukoväť
- 2 Kryt tlakového spínača
- 3 Spínač zapnuté/vypnuté (ON/OFF)
- 4 Manometer prevádzkového tlaku
- 5 Redukcia tlaku
- 6 Rýchlospojka na nastavenie tlaku
- 7 Manometer tlaku v zásobníku
- 8 Pretlakový ventil
- 9 Jednosmerný ventil
- 10 Vypúšťacia skrutka kondenzátu
- 11 Vzduchová komora
- 12 Kolieska (2x)
- 13 Ochranný kryt
- 14 Viečko na dopĺňovanie oleja
- 15 Jednotka vzduchového filtra
- 16 Priehľad na kontrolu hladiny oleja
- 17 Skrutka na vypúšťanie oleja

Obecné bezpečnostné pokyny

Riadne uchovávajúte tento návod na obsluhu a zaistíte, aby si ho pozorne prečítal všetok personál, ktorý pracuje s kompresorom.

Dôležitá informácia

Pozorne si prečítajte tieto prevádzkové pokyny. K väčšine nehôd pri práci s kompresorom dochádza kvôli zanedbaniu týchto základných bezpečnostných pokynov. Včasné rozpoznanie potenciálneho nebezpečenstva a dôsledné dodržiavanie bezpečnostných pokynov môže zabrániť nehode. Pri používaní kompresora dodržujte odporúčania výrobcu.

⚠ Bezpečnostné pokyny

- Nedotýkajte sa pohybujúcich sa častí stroja.
- Nepoužívajte kompresor, pokiaľ sa jeho kryty nenachádzajú na svojom mieste.
- Vždy používajte ochranné okuliare alebo inú dostatočnú ochranu očí. Nikdy nemierte prúd stlačeného vzduchu proti časti vášho tela alebo inej osobe.
- Ochrana proti elektrickému šoku. Vyvarujte sa náhodnému kontaktu s káblami, komorou alebo uzemnenými kovovými časťami kompresora. Nikdy nepoužívajte kompresor v blízkosti vody alebo vo vlhkých prostrediach.
- Pred vykonávaním opravy, kontroly, údržby, čistenia alebo výmeny častí stroja odpojte napájací kábel zo zásuvky.
- Náhodné spustenie. Nepresúvajte kompresor, ak je pripojený ku zdroju elektrickej energie. Kým pripojíte napájací kábel do elektrickej zásuvky, presvedčte sa, že sa hlavný vypínač nachádza v polohe OFF.
- Riadne uskladnenie kompresora. Pokiaľ kompresor nie je používaný, je nutné ho uskladniť na suchom mieste, ktoré je chránené proti poveternostným podmienkam.
- Pracovná plocha. Zabezpečte, aby bola pracovná plocha čistá a riadne ventilovaná. Odstráňte všetky nástroje, ktoré nie sú pre prácu potrebné. Nepoužívajte

Legenda, Fig. 1

Faccia conoscenza con suo apparecchio:

- 1 Maniglia
- 2 Coperchio/pannello dell'interruttore a grilletto
- 3 Interruttore on/off
- 4 Manometro del serbatoio
- 5 Manopola/pulsante di regolazione.
- 6 Valvola di uscita regolabile
- 7 Misuratore regolabile della valvola di uscita
- 8 Valvola di sicurezza
- 9 Valvola di interruzione riflusso
- 10 Vite di scarico condensa
- 11 Serbatoio dell'aria
- 12 Ruota (2x)
- 13 Schermo di sicurezza
- 14 tappo dell'olio
- 15 Unità del filtro dell'aria
- 16 Vetro di controllo del livello dell'olio
- 17 Vite per spurgo dell'olio

⚠ Indicazioni Generali

- Dopo aver tolto la macchina dall'imballaggio controllare che non vi siano danni imputabili al trasporto. I reclami devono essere comunicati immediatamente al vettore. I reclami introdotti successivamente non saranno presi in considerazione.
- Verificare che la fornitura sia completa.
- Prima di utilizzare l'apparecchio leggere le istruzioni per l'uso per prendere confidenza con esso.
- Usare soltanto accessori, pezzi di ricambio e consumabili originali. E' possibile trovare i pezzi di ricambio presso il Suo distributore Scheppach.
- Negli ordini indicare il nostro numero di riferimento dell'articolo, il tipo e l'anno di costruzione dell'apparecchio.

⚠ Indicazioni di sicurezza

- Non toccare le parti del macchinario in movimento
- Non utilizzare il compressore con l'impianto di protezione smontato (Scatola).
- Indossare sempre occhiali o altre protezioni similari per gli occhi. Non indirizzare il getto ad aria compressa su parti del corpo, né su sé stessi né su altre persone.
- Protezione da scosse elettriche Evitare i contatti innerviti con tubi, contenitori o parti di metallo del compressore che sono a terra. Non utilizzare mai il compressore in prossimità di acqua o di ambienti umidi.
- Staccare il cavo elettrico, rima di intraprendere riparazioni, ispezioni, manutenzione, pulizia o sostituzione di pezzi.
- Accensioni accidentali Il compressore non deve essere trasportato nel caso sia collegato ad una fonte di elettricità. Accertarsi che l'interruttore sia sulla posizione Spento, prima di collegare l'apparecchio alla corrente.
- Sistemare il compressore correttamente Nel caso non sia utilizzato, il compressore deve essere depositato in un luogo asciutto e protetto dalle intemperie.
- Area di lavoro Abbiate cura della pulizia e dell'aerazione dell'area di lavoro. Non vanno rimossi gli attrezzi necessari. Non utilizzare il compressore con liquidi infiammabili o con gas. Ci può essere il rischio di scosse elettriche. Proteggete il compressore dalla pioggia e

prostředích. Protože kompresor může během svojí činnosti produkovat jiskry, nesmí být používán v blízkosti laků, benzínu, chemikálií, lepidel a jiných hořlavých nebo výbušných materiálů.

- Zabraňte dětem přibližovat se ke stroji. Děti, třetí osoby nebo zvířata se nesmí přibližovat ke stroji. Neoprávněné osoby musí dodržovat bezpečnostní vzdálenost od pracovní plochy.
- Pracovní oděv. Používejte přilehlý pracovní oděv. Sundejte si veškeré šperky, protože by mohlo dojít k jejich zachycení do pohybujících se částí stroje. Dlouhé vlasy chraňte sítkou nebo čepicí.
- Vyvarujte se špatnému zacházení s napájecím kabelem. Nevytahujte zástrčku kabelu ze zásuvky za kabel. Vedte kabel mimo zdroje tepla, olejové skvrny nebo povrchy s ostrými hranami. Nestůjte na kabelu a nepokládejte na něj těžké předměty, aby nedošlo k jeho zmáčknutí.
- Pečlivá údržba kompresoru. Pravidelně kontrolujte napájecí kabel. V případě poruchy nechte kabel opravit nebo vyměnit autorizovaným servisním střediskem. Pečlivě kontrolujte kompresor z venku a veškeré poruchy nechte opravit autorizovaným servisním střediskem.
- Upozornění. Přemýšlejte nad prováděnou prací. Použijte zdravý rozum. Nikdy nepracujte s kompresorem, pokud jste unavení, nebo pod vlivem alkoholu, drog nebo léků, které způsobují ospalost.
- Kontrolujte, zda nedošlo k poškození nějaké části kompresoru nebo ztrátě vzduchu. Před opětovným použitím kompresoru, zkontrolujte správnou pozici pohybujících se částí, kabelů, tlakoměru, přípojek stlačeného vzduchu a všech ostatních částí, které jsou důležité pro správnou činnost kompresoru. Vadné komponenty je nutné nechat opravit nebo vyměnit autorizovaným servisním střediskem s ohledem na pokyny uvedené v tomto návodu k obsluze. Kompresor nesmí být používán, pokud je ventil pro regulaci tlaku poškozený.
- Kompresor smí být používán pouze pro takové účely, které jsou specifikované v tomto návodu k obsluze. Nedovolte dětem nebo nezkušenému personálu pracovat s kompresorem. Kompresor je strojem, který produkuje stlačený vzduch. Používejte kompresor podle pokynů uvedených v tomto návodu k obsluze. Jakékoliv jiné použití překračuje oprávnění. Výrobce není odpovědný za jakékoliv škody způsobené neoprávněním použitím stroje; jakékoliv nebezpečí je odpovědností obsluhy.
- Udržujte ventilační mříže čisté, zejména při práci ve špinavých podmínkách.
- Používejte kompresor při jmenovitém napětí, které je uvedeno na štítku elektrických dat. Povolena odchylka je +/- 5 %.
- Nikdy nepoužívejte porouchaný kompresor. Pokud během práce kompresoru zpozorujete silný hluk, nadměrné vibrace nebo jakoukoliv jinou poruchu, ihned kompresor vypněte, zkontrolujte, zda je v dobrém provozním stavu nebo kontaktujte vaše autorizované servisní středisko.
- Používejte pouze originální náhradní díly. Použití neoriginálních náhradních dílů ukončí platnost záruky a může způsobit poruchu kompresoru. Neprovádějte žádné svévolné úpravy kompresoru. Veškeré opravy nechte provést autorizovaným servisním střediskem.
- Pokud kompresor není používán, umístěte hlavní vypínač do polohy OFF. Umístění vypínače do polohy "0" (OFF) přeruší přívod elektrické energie do stroje.
- Nedotýkejte se horkých částí kompresoru.

kompresor spolu s horľavými kvapalinami alebo plynmi – hrozí nebezpečenstvo elektrického šoku. Chráňte kompresor pred dažďom a nepoužívajte ho vo vlhkých alebo mokrých prostrediach. Pretože kompresor môže počas svojej činnosti produkovať iskry, nesmie byť používaný v blízkosti lakov, benzínu, chemikálií, lepidiel a iných horľavých alebo výbušných materiálov.

- Zabráňte deťom približovať sa ku stroju. Deti, tretie osoby alebo zvieratá sa nesmú približovať ku stroju. Neoprávnené osoby musia dodržiavať bezpečnostnú vzdialenosť od pracovnej plochy.
- Pracovný odev. Používajte príľahlý pracovný odev. Odložte si všetky šperky, pretože by mohlo dôjsť k ich zachyteniu do pohybujúcich sa častí stroja. Dlhé vlasy chráňte sieťkou alebo čiapkou.
- Vyvarujte sa zlému zachádzaniu s napájacím káblom. Nevyťahujte zástrčku kábla zo zásuvky za kábel. Vedte kábel mimo zdroja tepla, olejové škvryny alebo povrchy s ostrými hranami. Nestojte na kábli a nekladte naň ťažké predmety, aby nedošlo k jeho stlačeniu.
- Dôkladná údržba kompresora. Pravidelne kontrolujte napájací kábel. V prípade poruchy nechajte kábel opraviť alebo vymeniť autorizovaným servisným strediskom. Dôkladne kontrolujte kompresor z vonkajška a všetky poruchy nechajte opraviť autorizovaným servisným strediskom.
- Upozornenie. Premýšľajte nad vykonávanou prácou. Používajte zdravý rozum. Nikdy nepracujte s kompresorom, pokiaľ ste unavení, alebo pod vplyvom alkoholu, drog alebo liekov, ktoré spôsobujú ospalosť.
- Kontrolujte, či nedošlo k poškodeniu nejakej časti kompresora alebo strate vzduchu. Pred opätovným použitím kompresora, skontrolujte správnu pozíciu pohybujúcich sa častí, káblov, tlakomera, prípojok stlačeného vzduchu a všetkých ostatných častí, ktoré sú dôležité pre správnu činnosť kompresora. Chybné komponenty je nutné nechať opraviť alebo vymeniť v autorizovanom servisnom stredisku s prihliadnutím na pokyny uvedené v tomto návode na obsluhu. Kompresor nesmie byť používaný, ak je ventil na reguláciu tlaku poškodený.
- Kompresor môže byť používaný len na také účely, ktoré sú špecifikované v tomto návode. Nedovoľte deťom alebo neskúsenému personálu pracovať s kompresorom. Kompresor je stroj, ktorý produkuje stlačený vzduch. Používajte kompresor podľa pokynov uvedených v tomto návode. Akékoľvek iné použitie prekračuje oprávnenie. Výrobca nie je zodpovedný za akékoľvek škody spôsobené neoprávneným použitím stroja; akékoľvek nebezpečenstvo je na zodpovednosti obsluhy.
- Udržujte ventilačnú mrežu čisté, najmä pri práci v špinavých podmienkach.
- Kompresor používajte pri menovitom napätí, ktoré je uvedené na štítku elektrických dát. Povolená odchýlka je +/- 5 %.
- Nikdy nepoužívajte porúchaný kompresor. Ak počas práce kompresora spozorujete silný hluk, nadmerné vibrácie alebo akúkoľvek inú poruchu, ihneď kompresor vypnite, skontrolujte, či je v dobrom prevádzkovom stave alebo kontaktujte vaše autorizované servisné stredisko.
- Používajte len originálne náhradné diely. Použitie neoriginálnych náhradných dielov ukončí platnosť záruky a môže spôsobiť poruchu kompresora. Nevykonávajte žiadne svojvoľné úpravy kompresora. Všetky opravy nechajte urobiť v autorizovanom servisnom stredisku.
- Ak nie je kompresor používaný, prepnite hlavný vypínač do polohy OFF. Prepnutie vypínača do polohy „0“

non lo utilizzate in ambienti umidi o bagnati. Poiché durante l'impiego può produrre delle scintille, va tenuto lontano da vernici, benzina, prodotti chimici, lacche o altre sostanze infiammabili o esplosive.

- Enere lontani i bambini. Evitare che bambini, persone o animali vengano in contatto con il compressore. I non autorizzati devono mantenere una distanza di sicurezza dall'area di lavoro.
- Abbigliamento da lavoro Non indossare abbigliamento ampio o monili, che potrebbero impigliarsi nelle parti flessibili. Proteggere i capelli con una cuffia.
- Non maneggiare abusivamente il cavo di allacciamento. Non tirare il cavo d'allacciamento, per togliere la spina. Enere lontano il cavo da fonti di calore, olio o superfici a spigoli vivi. Perciò non spingete o non schiacciate esercitando un forte peso.
- Controllare accuratamente il compressore Controllare periodicamente il cavo di allacciamento. In caso di difetti, è necessario ripararlo o sostituirlo presso un centro assistenza clienti. Vedere dal di fuori bene il compressore e rivolgersi al centro assistenza più vicino per danni sorprendenti.
- Prolunga per utilizzo all'esterno. Per utilizzare il compressore all'esterno, bisogna mettere speciali prolunghes previste e adeguate per tale utilizzo.
- Attenzione. Attenzione a cosa fate e agite sempre secondo il buon senso. Non utilizzare mai il compressore in caso di stanchezza o sotto l'effetto di alcool, droga o medicinali, che possono causare sonnolenza.
- Controllare il compressore nelle parti difettate e nella perdita d'aria. Prima di utilizzare per la prima volta il compressore, verificare la corretta posizione delle parti flessibili, dei tubi, del manometro, del collegamento dell'aria compressa e di tutti gli altri componenti, importanti per un utilizzo regolare. I componenti difettati devono essere riparati in un centro assistenza autorizzato o sostituiti seguendo le istruzioni nel manuale. Nel caso di valvola di sicurezza difettata, non si deve utilizzare il compressore.
- Il compressore deve essere utilizzato solo per gli scopi specificati nel manuale d'uso. Il compressore è una macchina che produce aria compressa. Utilizzarlo in conformità alle disposizioni contenute nel manuale. Non lasciare che venga utilizzato da bambini o persone che non hanno esperienza con il macchinario. Ogni altra sostituzione così come modalità diverse da quelle indicate destituisce il produttore da ogni responsabilità per pericoli. Un diverso utilizzo del compressore per altri scopi, diversi da quelli disposti dal produttore, lo destituisce da ogni obbligo in merito a danni a cose o a ferite corporali.
- Mantenere pulita la griglia di aerazione. (per tutti, se l'area di lavoro è veramente sporca).
- Utilizzare il compressore con tensione nominale, che è indicata sull'etichetta dei dati elettrici (il limite di tolleranza permessa è di +/- 5%).
- Non utilizzare mai compressori difettati. Se durante il funzionamento del compressore vi accorgete di rumori estranei, di forti oscillazioni o di difetti, sporgetelo subito e verificate la capacità di funzionamento risp. mettetevi in contatto con il centro assistenza più vicino.
- Utilizzare solo pezzi originali. L'impiego di pezzi non originali comporta l'annullamento della garanzia e può causare un cattivo funzionamento del compressore. Non intraprende alcuna sostituzione al compressore e rivolgersi per tutte le riparazioni ad un centro autorizzato.

- Nevypínejte kompresor vytržením napájecího kabelu ze zásuvky.
- Obvod stlačeného vzduchu. Používejte hadice a nástroje pro stlačený vzduch, které jsou vyrobeny pro vyšší (nebo stejný) tlak, než je maximální provozní tlak kompresoru.

Další bezpečnostní pokyny pro vzduchové kompresory

Varování: Před připojením kompresoru do přívodu elektrické energie (hlavní vypínač na stroji, zásuvky atd.) se ujistěte, že přívod elektrické energie odpovídá datům uvedeným na štítku stroje. Vyšší elektrické napětí může způsobit vážná poranění personálu a poškození stroje. Nepřipojujte stroj, pokud máte nějaké pochybnosti. Pokud je elektrické napětí příliš nízké, může dojít k poškození motoru.

Před prováděním jakékoliv údržby nebo nastavení, včetně výměny oleje, vždy odpojte napájecí kabel ze zásuvky.

1. Nikdy se nepokoušejte odstranit nějakou část kompresoru, když je kompresor pod tlakem.
 2. Nikdy se nepokoušejte odstranit nějakou elektrickou část stroje, když je kompresor připojen do přívodu elektrické energie. Vypněte stroj a odpojte napájecí kabel ze zásuvky.
 3. Neprovádějte regulaci pojistných ventilů.
 5. Pokud vypouštěcí uzávěr ve spodní části krytu vypínače (2) při stisknutí hlavního vypínače ON/OFF nepracuje, odpojte přívod elektrické energie a snažte se najít příčinu poruchy.
 6. Zajistěte, aby byl mazací olej čistý a hladina oleje zůstávala ve středu červeného kruhu na průhledítku pro kontrolu oleje (16).
 7. Při odvzdušňování komory (pomocí pojistného ventilu, vypouštěcího uzávěru nebo odvzdušňovacího ventilu) si počínejte velmi opatrně. Stlačený vzduch může být velmi nebezpečný. Zajistěte, aby proud vzduchu nezpůsobil víření prachu, kmenů nebo jiných těles. Zajistěte také, aby bylo odvzdušňování prováděno bezpečným způsobem.
- Pro snížení nebezpečí požáru nebo výbuchu nikdy neprovádějte stříkání hořlavých kapalin v uzavřených prostorách. Je běžnou praxí, že při činnosti motoru dochází k vytváření jisker. Když se tyto jiskry dostanou do kontaktu s výpary benzínu nebo jiných hořlavých kapalin, může dojít ke vznícení a následnému požáru nebo výbuchu.
 - Vždy používejte kompresor v dobře ventilovaných prostorách. Během stříkání nekuřte. Neprovádějte stříkání v blízkosti zdrojů jisker nebo ohně. Udržujte kompresor od stříkané plochy co nejdále je to možné.
 - Kapaliny trichlorethylen a methylenchlorid mohou vyvolat chemickou reakci s hliníkem, který je používán v některých stříkacích zásobnících, což může způsobit explozi. Pokud jsou použity tyto kapaliny, zajistěte, aby bylo stříkání prováděno pouze pomocí stříkacích zásobníků vyrobených z nerezové oceli. Na činnost kompresoru ani na kompresor samotný nemají tyto kapaliny žádný vliv.
 - Nikdy nevdechujte stlačených vzduch produkovaný

- (OFF) preruší prívod elektrickej energie do stroja.
- Nedotýkajte sa horúcich častí kompresora.
- Nevypínajte kompresor vytrhnutím napájacieho kábla zo zásuvky.
- Vedenie stlačeného vzduchu. Používajte hadice a nástroje na stlačený vzduch, ktoré sú vyrobené pre vyšší (alebo rovnaký) tlak, ako je maximálny prevádzkový tlak kompresora.

Ďalšie bezpečnostné pokyny pre vzduchové kompresory

Varovanie: Pred pripojením kompresora do prívodu elektrickej energie (hlavný vypínač na stroji, zásuvky atď.) sa presvedčte, že prívod elektrickej energie zodpovedá dátam uvedeným na štítku stroja. Vyššie elektrické napätie môže spôsobiť vážne poranenia personálu a poškodenie stroja. Nepripájajte stroj, ak máte nejaké pochybnosti. Ak je elektrické napätie príliš nízke, môže dôjsť k poškodeniu motora.

Pred vykonávaním akejkoľvek údržby alebo nastavenia, vrátane výmeny oleja, vždy odpojte napájací kábel zo zásuvky.

1. Nikdy sa nepokúšajte odstrániť nejakú časť kompresora, keď je kompresor pod tlakom.
 2. Nikdy sa nepokúšajte odstrániť nejakú elektrickú časť stroja, keď je kompresor pripojený do prívodu elektrickej energie. Vypnite stroj a odpojte napájací kábel zo zásuvky.
 3. Nevykonávajte reguláciu poistných ventilov.
 5. Pokiaľ vypúšťací uzáver v spodnej časti krytu vypínača (2) po stlačení hlavného vypínača ON/OFF nepracuje, odpojte prívod elektrickej energie a snažte sa nájsť príčinu poruchy.
 6. Zaisťte, aby bol mazací olej čistý a hladina oleja zostávala v strede červeného kruhu na priehľade na kontrolu oleja (16).
 7. Pri odvzdušňovaní komory (pomocou poistného ventilu, vypúšťacieho uzáveru alebo odvzdušňovacieho ventilu) si počínajte veľmi opatrne. Stlačený vzduch môže byť veľmi nebezpečný. Zabezpečte, aby prúd vzduchu nespôsobil vírenie prachu, kamienkov alebo iných telies. Zabezpečte tiež, aby bolo odvzdušňovanie vykonávané bezpečným spôsobom.
- Aby sa znížilo nebezpečenstvo požiaru alebo výbuchu, nikdy nestriekajte horľavé kvapaliny v uzavretých priestoroch. Je bežné, že pri činnosti motora dochádza k vytváraniu iskier. Keď sa tieto iskry dostanú do kontaktu s výparmi benzínu alebo iných horľavých kvapalín, môže dôjsť ku vznieteniu a následnému požiaru alebo výbuchu.
 - Vždy používajte kompresor v dobre ventilovaných priestoroch. Počas striekania nefajčite. Nestriekajte v blízkosti zdrojov iskier alebo ohňa. Udržujte kompresor od striekanej plochy čo najďalej, ako je to možné. Kvapaliny trichlóretylén a metylénchlorid môžu vyvolať chemickú reakciu s hliníkom, ktorý sa používa v niektorých striekacích zásobníkoch, čo môže spôsobiť explóziu. Pokiaľ používate tieto kvapaliny, zabezpečte, aby bolo striekanie vykonávané len pomocou striekacích zásobníkov vyrobených z nehrdzavejúcej ocele. Na činnosť kompresora, ani na kompresor samotný nemajú tieto kvapaliny žiadny vplyv.
 - Nikdy nevdychujte stlačený vzduch produkovaný kom-

- Spegnerie l'interruttore quando non si utilizza il compressore. Mettere l'interruttore su „0“ (AUS) per interrompere il flusso di corrente.
- Non toccare le parti calde del compressore.
- Non spegnere il compressore tirando il cavo di allacciamento.
- Circuito ad aria compressa. Utilizzare i tubi ad aria compressa e gli attrezzi, che sopportano la più alta risp. Alla stessa pressione, come la pressione di funzionamento massima del compressore.

Informazioni aggiuntive relative alla sicurezza per il compressore ad aria.

Avviso: prima di allacciare il l'apparecchio al circuito elettrico si assicuri la fonte elettrica sia compatibile con quanto riportato sulla targhetta. Se la rete elettrica ha una tensione superiore questo può portare a seri lesioni e danneggiare la macchina. Quindi in caso di dubbio non allacciare la macchina. anche una tensione della rete elettrica troppo bassa può danneggiare il motore. (Interruttore principale sulla macchina, spina della corrente, ecc.).

Estragga sempre la spina dalla rete elettrica prima di eseguire lavori di manutenzione o regolazioni, incluso il cambio dell'olio.

- 1 Non tenti mai di asportare un qualsiasi componente del compressore quando il serbatoio è sotto pressione.
 - 2 Non provi in nessun caso di asportare un componente elettrico quando il compressore è allacciato alla fonte elettrica. Spenga la macchina e estragga la presa.
 - 3 Non regoli o manometta la valvola di sicurezza.
 - 4 Se la valvola di uscita sotto la placca dell'interruttore non funziona, quando viene premuto l'interruttore on/off, interrompa l'erogazione di energia elettrica e cerchi le cause del difetto.
 - 5 Si assicuri che l'olio di lubrificazione sia pulito e che il livello venga mantenuto sulla metà del cerchio rosso sul vetro di controllo dell'olio (16).
 - 6 Sia attento/a quando l'aria fluisce dal serbatoio (o dalla valvola di sicurezza, dal tappo di sfogo oppure dall'uscita dell'aria).
La pressione dell'aria può essere estremamente pericolosa. . Faccia attenzione cha al flusso d'aria polvere, pietre o altri corpi estranei possano mulinare/vorticare e che l'aria vanga fatta fluire in modo sicuro
- Per ridurre il rischio di fuoco esplosioni non spruzzi/nebulizzi mai liquidi infiammabili in uno spazio chiuso.. È normale che durante il funzionamento il motore o l'interruttore a grilletto producano scintille. Se queste vengono in contatto con i vapori della benzina o liquidi infiammabili possono infiammarsi e provocare incendi o esplosioni
 - Utilizzi sempre il compressore in un luogo ben areato. Non fumi durante la nebulazione/spruzzatura. Non nebulizzi contro scintille o fiamme. Tenga inoltre il compressore il più lontano possibile da luogo dell'irradiazione.
Liquidi come tricoloretano e clorometilene possono condurre a reazioni chimiche, e provocare esplosioni, se in contatto con l'alluminio contenuto in alcune cartucce per colore a spruzzo. Nel caso in cui vengano utilizzate tali sostanze, si assicuri di erorare solo con cartucce di acciaio inossidabile. Il compressore nell'utilizzo di tali sostanze non viene danneggiato/limitato.
 - Non inalare mai direttamente l'aria compressa così come viene prodotta dal compressore. Non utilizzi mai l'aria compressa per il riempimento della bombola per

kompresorem. Nepoužívejte stlačený vzduch pro plnění dýchacích zásobníků.

- Nepoužívejte žádná svařovací zařízení v blízkosti kompresoru. Neprovádějte svařování na vzduchové komoře kompresoru: mohlo by dojít k nebezpečnému ztenčení stěny komory. Tato činnost způsobí zrušení platnosti záruky.
- Nepracujte s kompresorem v otevřeném prostranství, pokud prší, ani kompresor neumistujte na mokrý podklad. Tyto situace by mohli způsobit elektrický šok.
- Po ukončení používání kompresoru a před prováděním jakékoliv údržby vždy kompresor vypněte. Stiskněte hlavní vypínač ON/OFF a počkejte, dokud nebude provedeno odvodušnění komory přes odvodušňovací ventil. Poté odpojte napájecí kabel ze zásuvky.
- Zkontrolujte maximální povolený tlak všech zařízení, které jsou požívány spolu s kompresorem. Výstupní tlak kompresoru musí být nastaven takovým způsobem, aby nikdy nedošlo k překročení předepsaného tlaku používaných zařízení nebo příslušenství.
- Pro snížení nebezpečí poranění pohybujícími se částmi stroje, nikdy nepoužívejte kompresor bez ochranného krytu. Než se pokusíte dotknout horkých částí stroje, počkejte, než dojde k jejich ochlazení.
- Přečtěte si všechny štítky a pokyny na nádobě barvy i ostatního stříkaného materiálu. Pečlivě dodržujte všechny bezpečnostní pokyny. Pokud hrozí nebezpečí inhalace stříkaných materiálů používejte dýchací masku. Pečlivě zkontrolujte funkci dýchací masky předtím, než si ji nasadíte na obličej.
- Při manipulaci s kompresorem vždy používejte ochranné brýle. Nikdy nemiřte tryskou stříkacího vybavení proti svému tělu nebo jiným osobám.
- Neprovádějte nastavení ovladače tlaku nebo vypouštěcího ventilu, který se nachází pod krytem ovladače tlaku.
- Každý den odstraňujte kapalinu z komory, aby nedošlo k její korozi.
- Zatáhněte za kroužek pojistného ventilu pro kontrolu, zda ventil pracuje správně.
- Udržujte kompresor ve vzdálenosti nejméně 300 mm od zdi, aby mohla být prováděna správná ventilace pro chlazení kompresoru.
- Před prováděním přepravy kompresoru proveďte odvodušnění stlačeného vzduchu v komoře a řádně kompresor zajistěte.
- Chraňte vzduchovou hadici a napájecí kabel proti poškození. Pravidelně kontrolujte, zda komponenty stroje nevykazují stopy opotřebování nebo poškození a v případě potřeby proveďte jejich výměnu.
- Po delší době provozu mohou být vnější části kompresoru horké.
- Pro vypnutí kompresoru stiskněte hlavní vypínač ON/OFF. Až poté je možné vypnout přívod elektrické energie nebo vytáhnout napájecí kabel ze zásuvky.
- Před používáním kompresoru zkontrolujte hladinu oleje. Hladina oleje se musí nacházet ve středu červeného kruhu, který se nachází na průhledítku.
- Po ukončení používání kompresoru stiskněte hlavní vypínače ON/OFF, odpojte přívod elektrické energie a otevřete vypouštěcí ventil pro snížení tlaku.
- Nikdy se nepokoušejte odstranit nějakou část kompresoru, když je kompresor pod tlakem.
- Zajistěte, aby byl mazací olej čistý a vždy měl dostatečnou kvalitu. Provádějte výměnu oleje podle pokynů uvedených v kapitole "Údržba" tohoto návodu.
- Používejte bezpečnostní vybavení, jako jsou ochranné

presorom. Nepoužívajte stlačený vzduch na plnenie dýchacích zásobníkov.

- Nepoužívajte žiadne zväzacie zariadenie v blízkosti kompresora. Nezväzajte na vzduchovej komore kompresora: mohlo by dôjsť k nebezpečnému stenčeniu steny komory. Touto činnosťou spôsobíte zrušenie platnosti záruky.
- Nepracujte s kompresorom na otvorenom priestranstve, ak prší, a neumiestňujte kompresor na mokrý podklad. Tieto situácie by mohli spôsobiť elektrický šok.
- Po ukončení práce s kompresorom a pred akoukoľvek údržbou vždy kompresor vypnite. Stlačte hlavný vypínač ON/OFF a počkajte, kým sa neodvzdušní komora cez odvzdušňovací ventil. Potom odpojte napájací kábel zo zásuvky.
- Skontrolujte maximálny povolený tlak všetkých zariadení, ktoré sú používané spolu s kompresorom. Výstupný tlak kompresora musí byť nastavený tak, aby nikdy nedošlo k prekročeniu predpísaného tlaku používaných zariadení alebo príslušenstva.
- Znížte nebezpečenstvo poranenia pohybujúcimi sa časťami stroja tak, že nikdy nepoužívajte kompresor bez ochranného krytu. Nedotýkajte sa horúcich častí stroja, počkajte, až sa ochladia.
- Prečítajte si všetky štítky a pokyny na nádobe na farby a ostatného striekaného materiálu. Dodržiavajte presne všetky bezpečnostné pokyny. Ak hrozí nebezpečenstvo inhalácie striekaných materiálov používajte dýchaciu masku. Dôkladne skontrolujte funkciu dýchacej masky skôr, než si ju nasadíte na tvár.
- Pri manipulácii s kompresorom vždy používajte ochranné okuliare. Nikdy nemierte dýzou striekacieho vybavenia proti svojmu telu alebo iným osobám.
- Nenastavujte ovládač tlaku alebo vypúšťacieho ventilu, ktorý sa nachádza pod krytom ovládača tlaku.
- Každý deň odstraňujte kvapalinu z komory, aby nedošlo k jej korózii.
- Potiahnite za krúžok poistného ventilu za účelom kontroly, či ventil pracuje správne.
- Kompresor udržiavajte vo vzdialenosti najmenej 300 mm od steny, aby mohla byť zabezpečená správna ventilácia a chladenie kompresora.
- Pred prepravou kompresora odvzdušnite komoru a riadne kompresor zaistite.
- Chráňte vzduchovú hadicu a napájací kábel proti poškodeniu. Pravidelne kontrolujte, či komponenty stroja nevykazujú stopy opotrebovania alebo poškodenia a v prípade potreby ich vymeňte.
- Po dlhšej dobe prevádzky môžu byť vonkajšie časti kompresora horúce.
- Kompresor vypnite stlačením hlavného vypínača ON/OFF. Až potom je možné vypnúť prívod elektrickej energie alebo vytiahnuť napájací kábel zo zásuvky.
- Pred použitím kompresora skontrolujte hladinu oleja. Hladina oleja sa musí nachádzať v strede červeného kruhu, ktorý sa nachádza na priehľade.
- Po ukončení používania kompresora stlačte hlavný vypínač ON/OFF, odpojte prívod elektrickej energie a otvorte vypúšťací ventil, čím znížite tlak.
- Nikdy sa nepokúšajte odstrániť nejakú časť kompresora, ak je kompresor pod tlakom.
- Zabezpečte, aby mazací olej bol čistý a vždy mal dostatočnú kvalitu. Olej vymeňte podľa pokynov uvedených v kapitole "Údržba" tohto návodu.
- Používajte bezpečnostné vybavenie, ako sú ochranné okuliare alebo štít, chrániče uší, dýchacia maska a ochranný odev.

la respirazione..

- Non impieghi saldatori nelle vicinanze del compressore. Non saldi niente al serbatoio del compressore: questo potrebbe indebolire pericolosamente il serbatoio e comunque porta ad una caduta della garanzia
- Non lavori con il compressore all'aria aperta nel caso di pioggia o su basi bagnate. Ognuna di queste situazioni potrebbe condurre ad uno shock elettrico. .
- Spenga sempre il compressore dopo l'uso e prima dei lavori di manutenzione. Prema il tasto on/off e aspetti fino a quando l'aria compressa non sia fuoriuscita dal serbatoio attraverso la valvola di sfogo. Dopo di che estragga la presa
- Verifichi la massima pressione di accesso da tutti gli apparecchi/attrezzi che vorrebbe utilizzare con il compressore. La pressione di uscita al compressore deve essere regolata in modo tale che non superi la pressione prescritta per i diversi utensili o accessori utilizzati
- Per evitare il rischio di ferimento da componenti allentate/mobili non utilizzi mai il compressore senza aver prima montato lo schermo protettivo. Lasci inoltre raffreddare le parti surriscaldare prima di toccarle.
- Legga assolutamente tutte le istruzioni sui contenitori die colori o di altri materiali spray. Osservi attentamente tutte le indicazioni contenute riguardanti la sicurezza. Indossi una maschera nel caso ci sia il pericolo d'inalazione delle sostanze spray. Verifichi inoltre scrupolosamente le funzioni della maschera prima di indossarla
- Indossi sempre gli occhiali di protezione nel maneggiare il compressore. Non direzioni mai l'ugello di un accessorio sul suo corpo o verso altre persone.
- Non tenti di regolare l'interruttore a pressione o la valvola di scarico al di sotto della copertura dell'interruttore a pressione.
- Elimini giornalmente i liquidi dal serbatoio per evitare fenomeni di corrosione
- Estragga la guarnizione sulla valvola di sicurezza per accertarsi che funzioni correttamente.
- Mantenga il compressore almeno 300 mm lontano dalla parete più vicina per garantire una sufficiente areazione ai fini del raffreddamento.
- Prima di trasportare il compressore si assicuri che l'aria compressa sia completamente fuoriuscita dal serbatoio e che lo stesso compressore sia fissato/assicurato solidamente
- Protegga il tubo flessibile per l'aria e i cavi da danneggiamenti. Verifichi regolarmente le parti fragili o logorate/deteriorate e le sostituisca nel caso di necessità.
- Dopo un lungo periodo di lavorazione alcune parti metalliche possono surriscaldarsi.
- Prima di interrompere il la fonte elettrica o di estrarre la presa prema l'interruttore on/off per spegnere il compressore.
- Solo dopo aver controllato il livello dell'olio inizi a lavorare con il compressore. Quest'ultimo deve essere vicino al circolo rosso, come mostrato sull'indicazione.
- Dopo l'utilizzo del compressore prema il tasto on/off, stacchi l'apparecchio dalla rete elettrica e apra la valvola di sfogo per ridurre la pressione.
- Non provi a togliere un componente della macchina mentre nel serbatoio è ancora presente pressione
- Si assicuri che l'olio lubrificante sia pulito e che ve ne sia sempre a sufficienza. Per cambiare l'olio segua quanto prescritto sulla rubrica „Manutenzione“ delle informazioni di utilizzo.
- Indossi equipaggiamento di sicurezza incluso, occhiali o schermi protettivi, protezioni acustiche, maschere e

brýle nebo štít, chrániče uší, dýchací maska a ochranný oděv.

- Poté, co je stroj připojen do přívodu elektrické energie a je stisknut hlavní vypínač, dojde k automatickému spuštění stroje.
- Vzduch odváděný z kompresoru nesmí být inhalován.
- Každý den před uvedením stroje do provozu zkontrolujte ventil pro regulaci tlaku.
- Vypustěte vlhkost z komory, aby nedošlo k jejím korodování.
- Před prováděním údržby stroje odpojte přívod elektrické energie a vypustěte tlak.

Používejte ochranné brýle.

Používejte chrániče uší.

Používejte dýchací masku.

Nikdy nesměřujte odváděný vzduch proti svému tělu nebo jiným osobám. Nikdy se nepokoušejte zablokovat odvádění vzduchu prstem nebo jinou částí svého těla.

Správné použití stroje

Stroj vyhovuje všem platným strojním směrnicím EC.

- Stroj musí být používán pouze v technicky dokonalých podmínkách v souladu s použitím, pro které byl určen, podle pokynů uvedených v návodu k obsluze, a pouze personálem, který si uvědomuje rizika, která práce se strojem zahrnuje.
- Veškeré provozní poruchy, obzvláště ty, které mají vliv na bezpečnost stroje, je nutné bezprostředně opravit.
- Je nutné dodržovat pokyny pro bezpečnost, práci a údržbu uvedené výrobcem stejně jako rozměry uvedené v kapitole "Technická data".
- Je rovněž nutné dodržovat předpisy týkající se prevence nehod a další obecně uznávaná bezpečnostně-technická pravidla.
- Stroj smí být používán, udržován a obsluhován pouze personálem, který je seznámený se strojem a vyškolený v jeho používání a postupech práce.
- Svévolné úpravy stroje zbavují výrobce veškeré odpovědnosti za jakékoliv vzniklé škody.
- Stroj může být používán pouze s originálním příslušenstvím a nástroji dodanými výrobcem. Jakékoliv jiné použití je považováno za neoprávněné. Výrobce není odpovědný za škody, ke kterým došlo kvůli neoprávněnému použití stroje. Za všechna rizika přebírá odpovědnost uživatel.

- Potom, ako stroj pripojíte k zdroju elektrickej energie a zapnete hlavný vypínač, dôjde k automatickému spusteniu stroja.
- Vzduch odvádzaný z kompresora nesmie byť inhalovateľný.
- Každý deň pred uvedením stroja do prevádzky skontrolujte ventil na reguláciu tlaku.
- Vypustíte vlhkosť z komory, aby nedošlo k jej korodovaniu.
- Pred údržbou stroja odpojte prívod elektrickej energie a vypustite tlak.

Používajte ochranné okuliare.

Používajte chrániče uší.

Používajte dýchaciu masku.

Nikdy nesmerujte odvádzaný vzduch proti svojmu telu alebo iným osobám. Nikdy sa nepokúšajte zablokovat' odvádzanie vzduchu prstom alebo inou časťou svojho tela.

⚠ Správne použitie stroja

Stroj vyhovuje všetkým platným strojným smerniciam EC.

- Stroj musí byť používaný len v technicky dokonalých podmienkach v súlade s použitím, pre ktoré bol určený, podľa pokynov uvedených v návode na obsluhu, a len personálom, ktorý si uvedomuje riziká, ktoré práca so strojom zahŕňa.
- Všetky prevádzkové poruchy, obzvlášť tie, ktoré majú vplyv na bezpečnosť stroja, je nutné bezprostredne opraviť.
- Je nutné dodržiavať pokyny pre bezpečnosť, prácu a údržbu, uvedené výrobcom rovnako aj rozmery uvedené v kapitole "Technické dáta".
- Tiež je nutné dodržiavať predpisy týkajúce sa prevencie predchádzať nehodám a ďalšie obecne uznávané bezpečnostno-technické pravidlá.
- Stroj môže byť používaný, udržovaný a obsluhovaný len personálom, ktorý je oboznámený so strojom a vyškolený v jeho používaní a postupoch práce.
- Svojevoľné úpravy stroja zbavujú výrobcu akejkoľvek zodpovednosti za vzniknuté škody.
- Stroj môže byť používaný len s originálnym príslušenstvom a nástrojmi dodanými výrobcom. Akékoľvek iné použitie je považované za neoprávnené. Výrobca nie je zodpovedný za škody, ku ktorým došlo kvôli neoprávnenému použitiu stroja. Za všetky riziká preberá zodpovednosť užívateľ.

indumenti di protezione.

- Dopo la connessione elettrica e l'accensione, il compressore avvia automaticamente.
- L'aria emanata del compressore non deve essere inalata.
- Verificare la valvola di sovraccarica quotidianamente prima di messa in funzione.
- Scaricare il condensato del serbatoio. Impedire la corrosione del serbatoio.
- Spegnerne l'interruttore, staccare la spina di rete e scaricare la pressione d'aria, prima di cominciare i lavori di manutenzione.

Indossare occhiali di protezione.

Indossare protezioni acustiche.

Indossare una maschera per le vie respiratorie.

Non direzioni l'emissione d'aria proveniente dal compressore mai direttamente verso parti del corpo di una persona. Non provi a bloccare con le dita o ad altre parti del suo corpo l'uscita dell'aria.

⚠ Uso conforme

L'apparecchio soddisfa le direttive UE vigenti in materia di apparecchiature.

- Usare l'apparecchio esclusivamente se in perfette condizioni tecniche e per gli scopi per cui è progettato, facendo attenzione alla sicurezza ed ai rischi, nel rispetto delle istruzioni per l'uso.
- (Far) riparare immediatamente, in particolare, i guasti che possono mettere a rischio la sicurezza.
- Rispettare le prescrizioni del costruttore in materia di sicurezza, funzionamento e manutenzione, e le misure specificate nei dati tecnici.
- Rispettare le prescrizioni riguardanti la prevenzione degli infortuni e le altre norme di sicurezza generalmente riconosciute.
- L'apparecchio può essere adoperato, mantenuto o riparato esclusivamente da persone che lo conoscono e che sono informate dei rischi.
- Il costruttore non si assume alcuna responsabilità per eventuali danni risultanti da modifiche apportate all'apparecchio senza autorizzazione.
- L'apparecchio può essere usato esclusivamente con gli accessori e gli attrezzi originali del costruttore. Ogni uso diverso è ritenuto non conforme. Il costruttore non si assume alcuna responsabilità per i danni che ne possono risultare; l'utente se ne assume il rischio esclusivo.

⚠ Zbývající nebezpečí

Stroj byl vyroben použitím moderní technologie v souladu s platnými bezpečnostními normami. I přes to mohou však stále existovat některá zbývající nebezpečí.

- Hluk může být zdraví nebezpečný. Pokud je při práci překračována povolená hladina hluku, používejte chrániče uší.
- Použití nevhodného nebo poškozeného napájecího kabelu může způsobit poranění elektrickým proudem.
- Dokonce i po dodržení všech bezpečnostních opatření mohou vyvstat další nebezpečí, která nejsou dosud zřejmá.
- Zbývající nebezpečí je možné minimalizovat dodržováním pokynů uvedených v kapitolách „Bezpečnostní pokyny“ a „Správné použití stroje“ a vůbec v celém návodu k obsluze.

Dokonce i po dodržení všech bezpečnostních opatření, není možné předejít všem zbývajícím nebezpečím. Kvůli konstrukci stroje mohou vyvstat následující nebezpečí:

- Plicní onemocnění při práci bez dýchací masky.
- Poranění uší při práci bez chráničů uší.
- Poranění očí při práci bez vhodných ochranných brýlí (nebo ochranného štítu).

Varování:

Pokud dojde k poškození nebo přetržení vzduchové hadice, je nutné vypnout přívod vzduchu do kompresoru. Přetržení vzduchové hadice, která není připevněná, je velmi nebezpečné, protože hadice může začít rychle rotovat, zasáhnout personál nebo vířit cizí předměty do vzduchu. Nesnažte se hadici chytit. Místo toho ihned odvedte všechny kolemstojící osoby z nebezpečného prostoru, vypněte přívod vzduchu a vypněte stroj stisknutím hlavního vypínače ON/OFF. Poté hadici odstraňte z kompresoru.

Vybalení

Díky moderní sériové výrobě je nepravděpodobné, že by váš kompresor obsahoval nějaké vadné části nebo že by nebyl kompletní. Pokud jste však zjistili nějakou vadu, nespouštějte stroj, dokud nebudou vadné části vyměněny nebo opraveny. Nedodržení tohoto pokynu může vést k vážným poraněním.

Montáž

Kolečka, obrázek 2

- 1 Pro připevnění kolem kol (12) nejprve provlečte kotouč s čepovým šroubem skrz kolo a poté přidejte na vnitřní stranu kola kotouč a šestihrannou matku. Matku utáhněte rukou tak silně, aby se kolo mohlo ještě otáčet.
- 2 Prostrčte kolovou soustavu skrz sponu pod nádrž.
- 3 Soustavu upevněte pomocí šroubu, bezpečnostní podložky a matky a pevně je utáhněte.
- 4 Tento postup opakujte i pro druhé kolo.

Fig. 2



⚠ Další nebezpečnosti

Stroj bol vyrobený s využitím modernej technológie a v súlade s platnými bezpečnostnými normami. Aj napriek tomu môžu stále existovať niektoré ďalšie nebezpečnosti.

- Hluk môže byť zdraviu nebezpečný. Pokiaľ je pri práci prekročovaná povolená hladina hluku, používajte chrániče uší.
- Použitie nevhodného alebo poškodeného napájacieho kábla môže spôsobiť poranenie elektrickým prúdom.
- Dokonca aj po dodržaní všetkých bezpečnostných opatrení môžu vyvstať ďalšie nebezpečnosti, ktoré nie sú dopredu zrejmé.
- Ďalšie nebezpečnosti je možné minimalizovať dodržiavaním pokynov uvedených v kapitolách „Bezpečnostné pokyny“ a „Správne použitie stroja“ a vôbec v celom návode na obsluhu.

Dokonca aj po dodržaní všetkých bezpečnostných opatrení, nie je možné predísť všetkým nebezpečnostiam. Kvôli konštrukcii stroja môžu vyvstať nasledujúce nebezpečnosti:

- Pľúcne ochorenie pri práci bez dýchacej masky.
- Poranenie uší pri práci bez chráničov uší.
- Poranenie očí pri práci bez vhodných ochranných okuliarov (alebo ochranného štítu).

Varovanie:

Ak dôjde k poškodeniu alebo pretrhnutiu vzduchovej hadice, je nutné vypnúť prívod vzduchu do kompresora. Pretrhnutie vzduchovej hadice, ktorá nie je pripevnená, je veľmi nebezpečné, pretože hadica môže začať rýchlo rotovať, zasiahnuť personál alebo rozvíriť cudzie predmety do vzduchu.

Nesnažte sa hadicu chytiť. Namiesto toho ihneď odvedte všetky okolostojace osoby z nebezpečného priestoru, vypnite prívod vzduchu a vypnite stroj stlačením hlavného vypínača ON/OFF. Potom hadicu odstráňte z kompresora.

Vybalenie

Vďaka modernej sériovej výrobe nie je pravdepodobné, že by váš kompresor obsahoval nejaké chybné časti alebo že by nebol kompletný. Ak ste však zistili nejakú chybu, nespúšťajte stroj, pokiaľ nebudú chybné časti vymenené alebo opravené. Nedodržanie tohto pokynu môže viesť k vážnym poraneniam.

Montáž

Kolieska, obrázok 2

- 1 Aby ste upevnili kolá (12), prevlečte najprv podložku s kolovou skrutkou cez kolo. Napokon primontujte podložku a šesťhrannú maticu k vnútornej strane kola. Maticu utiahnite len rukou tak, aby sa dalo s kolom ešte otáčať.
- 2 Nasuňte jednotku kola cez lamelu pod nádrž.
- 3 Jednotku upevníte jednou podložkou, jednou poistnou podložkou a jednou maticou a pevne utiahnite.
- 4 Tento postup opakujte pre druhé kolo.

⚠ Rischi residui

L'apparecchio è costruito nel rispetto delle tecniche attuali e delle norme tecniche di sicurezza riconosciute. Ciononostante, durante il funzionamento, possono manifestarsi rischi residui.

- Inquinamento acustico. Se durante il funzionamento viene superata la soglia di rumore autorizzata è indispensabile indossare protezioni per l'udito.
- Rischi dovuti alla corrente elettrica, all'utilizzo di linee elettriche di collegamento non conformi.
- Nonostante tutte le precauzioni prese, potrebbero tuttavia perdurare rischi residui non evidenti.
- I rischi residui possono essere ridotti al minimo se vengono rispettate le prescrizioni di sicurezza, l'utilizzo conforme e le istruzioni per l'uso.

Anche se l'apparecchio viene utilizzato secondo le prescrizioni non è possibile eliminare altri rischi. I seguenti rischi possono sorgere per motivi riconducibili al costruttore della macchina.

- Lesione dei polmoni se non viene indossata una maschera idonea.
- Danni ai timpani se non vengono indossate protezioni acustiche efficaci.
- Danni agli occhi nel caso non vengano indossati occhiali di protezione idonei o (lo schermo di protezione).

Avviso:

nel caso il tubo dell'aria si stacchi o si danneggi l'afflusso di aria al compressore deve essere interrotto. Un tubo dell'aria rotto che non sia sorretto è estremamente pericoloso e può velocemente roteare e dove persone colpite o corpi estranei possono essere soffiati in aria.

In tal caso non provi ad afferrare il tubo allontani tutte le persone dalla zona del pericolo piuttosto chiuda l'afflusso di aria, spenga il compressore dal l'interruttore on/off e rimuova il tubo danneggiato.

Togliere dall'imballaggio

A causa della moderna produzione in serie è improbabile che il suo compressore abbia difetti o che sia privo di componenti. Nel caso dovesse appurare una mancanza non accenda la macchina prima di che le parti mancanti siano sostituite o l'eventuale difetto riparato. Un non adempimento a queste prescrizioni potrebbe condurre a gravi lesioni.

Montaggio

Ruote, Fig. 2

- 1 Per fissare le ruote (12) infilare prima una rosetta con la vite attraverso la ruota. Poi unite una rosetta e un dado a testa esagonale nella parte interna della ruota. Ora stringete il dado più che potete finché la ruota gira.
- 2 Spingete l'unità della ruota attraverso il passante sotto il serbatoio.
- 3 Fissatelo con una rosetta, una rosetta di sicurezza e un dado e stringete bene.
- 4 Ripetete questa procedura per la seconda ruota.

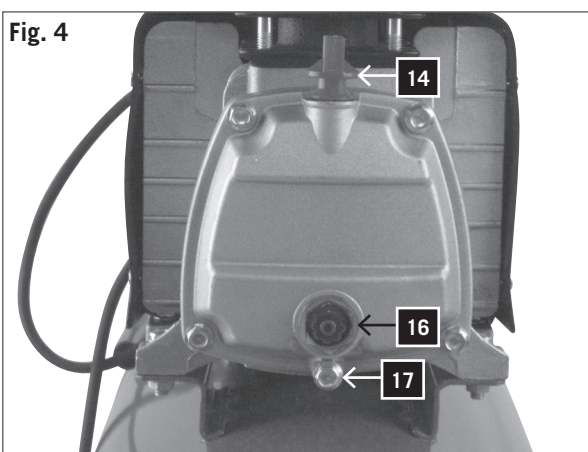
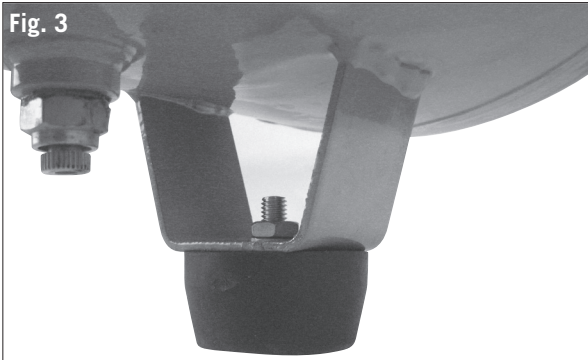

Gumová nožka, obrázek 3

Připevněte gumovou nožku do držáku na přední straně komory pomocí šroubů, podložek a matic, které jsou součástí dodávky.

Olej, obr. 4

Varování: Před prvním použitím je nutné zkontrolovat stav oleje!

Provozování bez oleje vede k neopravitelnému poškození přístroje a činí záruku neplatnou.

1. Odstraňte umělohmotný olejový uzávěr (14), který se nachází na horní straně klikové skříně kompresoru.
2. Naplňte klikovou skříň olejem tak, aby hladina oleje dosahovala středu červeného kruhu na průhledítku (16).
3. Přineste nový olejový uzávěr, který se nachází v objemu dodávky a pevně ho utáhněte.

Filtr vzduchu, obrázek 5

Varování: Před prvním použitím stroje je nutné nainstalovat filtr vzduchu. Používání stroje bez filtru vzduchu způsobí poškození kompresoru a zrušení platnosti záruky. Vzduchový filtr (15) našroubujte na pravou stranu cylindru a pevně utáhněte.

Uvedení stroje do provozu

Varování:

Varování: Před prvním použitím je nutné zkontrolovat stav oleje!

1. Zajistěte, aby bylo místo uvedení stroje do provozu čisté, suché a dobře ventilované.
2. Zajistěte, aby byl nainstalován vzduchový filtr.
3. Spusťte kompresor podle pokynů uvedených v kapitole "Spuštění a vypnutí kompresoru". Při prvním spuštění kompresoru nechte kompresor běžet deset minut bez zatížení s otevřeným vypouštěcím ventilem, aby došlo k řádnému promazání všech částí kompresoru.

Varování: Protože stlačený vzduch je odváděn výstupem kompresoru, nesmí být výstup namířen proti obsluze nebo lidem pohybujícím se v okolí. Vzduch odváděný výstupem stroje nesmí být inhalován. Každý den provádějte kontrolu ventilu pro regulaci tlaku.

Gumová nožička, obrázok 3

Pripevnite gumovú nožičku do držiaka na prednej strane komory pomocou skrutiek, podložiek a matic, ktoré sú súčasťou dodávky.

Olej, Obr. 4

Varovanie: Pred prvým nasadením bezpodmienečne prekontrolovať stav oleja!

Jedna prevádzka bez oleja vedie k nenapraviteľným škodám na zariadení a zneplatňuje záruku.

1. Odstráňte skrutku na vpúšťanie oleja (14) z plastu hore na kľukovej skrini kompresorového krytu.
2. Naplňte olej do kľukovej skrine, kým nedosiahne hladina oleja v skle (16) až k stredobodu červeného kruhu.
3. Nasadte znovu novú skrutku na vpúšťanie oleja (14), ktorá je v dodávke, a pevne utiahnite.

Filter vzduchu, obrázok 5

Varovanie: Pred prvým použitím stroja je nutné nainštalovať filter vzduchu. Používanie stroja bez filtra vzduchu spôsobí poškodenie kompresora a zrušenie platnosti záruky.

Vzduchový filter (15) sa montuje na pravej strane valca a je treba ho pevne utiahnuť.

Uvedenie stroja do prevádzky

Varovanie:

Varovanie: Pred prvým nasadením bezpodmienečne prekontrolovať stav oleja!

1. Zabezpečte, aby bolo miesto pri uvedení stroja do prevádzky čisté, suché a dobre ventilované.
2. Zaistite, aby bol nainštalovaný vzduchový filter.
3. Spusťte kompresor podľa pokynov uvedených v kapitole „Spustenie a vypnutie kompresora“. Pri prvom spustení kompresora nechajte kompresor bežať desať minút bez zaťaženia s otvoreným vypúšťacím ventilom, aby došlo k riadnemu premazaniu všetkých častí kompresora.

Varovanie: Pretože stlačený vzduch je odvádzaný výstupom kompresora, nesmie byť tento výstup namierený proti obsluhu alebo ľuďom pohybujúcim sa v okolí. Vzduch odvádzaný výstupom stroja nesmie byť inhalovaný. Každý deň kontrolujte ventil na reguláciu tlaku.

Piedi di comma, Fig. 3

Fissi i piedi di gomma all'aletta sotto la parte anteriore del serbatoio con l'impiego delle apposite viti e dadi.

Olio, Fig. 4

Attenzione: controllare assolutamente il livello dell'olio prima del primo utilizzo!

Un utilizzo senza olio porta a danni irreparabili al dispositivo e invalida la garanzia.

- 1 Togliere il tappo dell'olio (14) di plastica sulla parte superiore del carter dell'alloggiamento del compressore.
- 2 Riempire d'olio il carter fino a quando il livello dell'olio sul vetro d'ispezione (16) raggiunge il centro del cerchio rosso.
- 3 Avvitare il nuovo tappo dell'olio incluso nella confezione (14) e serratelo con fermezza.

Filtro dell'aria, Fig. 5

Avviso: il filtro dell'aria deve essere montato prima dell'impiego della macchina. La messa in funzione del compressore senza filtro dell'aria danneggia il compressore e rende la garanzia non valida..

Il filtro dell'aria (15) viene avvitato e serrato sulla parte destra del cilindro.

Messa in funzione

Avviso:

- 1 Assicurarsi che la collocazione del compressore avvenga in un luogo pulito, asciutto e ben areato.
 - 2 Si assicuri, che il livello del olio sia adeguato e il filtro dell'aria montato.
 - 3 Accenda il compressore come descritto nel paragrafo „Accensione e spegnimento del compressore“ Alla prima accensione lasci per dieci minuti il compressore con la valvola di sfogo aperta in modo che tutte le componenti vengano ben lubrificate senza essere sotto carico..
- Avviso:** perché fuoriesca l'aria compressa dall'apposita uscita non può essere direzionata l'uscita contro gli addetti o persone nell'ambiente circostante. L'aria emessa dall'apparecchio non dovrebbe essere respirata. Verifichi quotidianamente la valvola di sovrappressione

Fig. 6

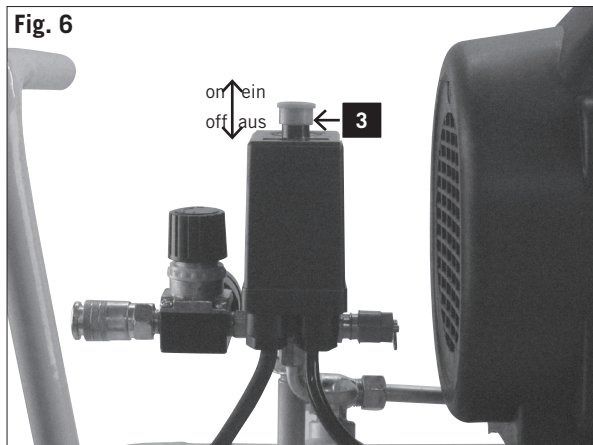

Fig. 7

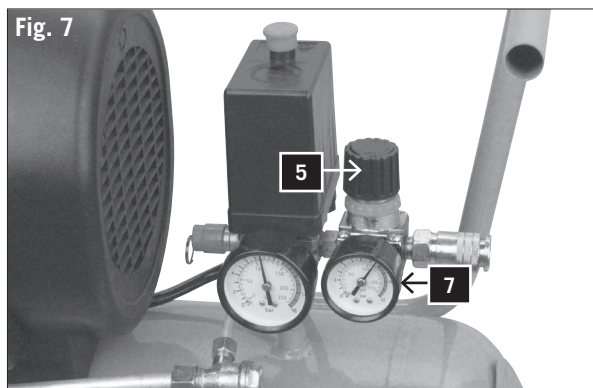
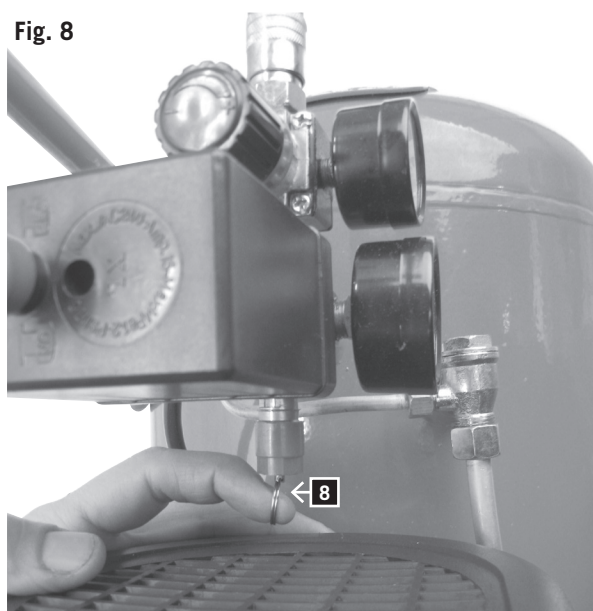

Fig. 8



Spuštění a vypnutí kompresoru, obrázek 6

1. Zkontrolujte štítek, který se nachází na kompresoru: 230–240 V (nebo 110–120 V).
2. Připojte kompresor do standardní elektrické zásuvky (240 V nebo 120 V) a spusťte ho.
3. Pro spuštění kompresoru zatáhněte za hlavní vypínač ON/OFF (3) na krytu ovladače tlaku (2).
4. Pro vypnutí kompresoru stiskněte hlavní vypínač ON/OFF.

Činnost stroje

Obrázek 7

1. Tlak v komoře je regulován ovladačem tlaku, který se nachází pod krytem (2). Když je dosaženo maximálního nastaveného tlaku, dojde k aktivaci ovladače tlaku a vypnutí motoru. Tlak je snižován spotřebou vzduchu připojeného nástroje. Když tlak dosáhne minimálního nastaveného tlaku, ovladač tlaku znovu spustí motor. Obsluha kompresoru by měla dát pozor na vypínání a spouštění motoru vlivem zvýšení a snížení tlaku v komoře. Motor se spustí bez jakéhokoliv předchozího upozornění.
2. Maximální a minimální tlak byl nastaven v továrně při výrobě. Tato nastavení nesmí být změněna.
3. Veškeré příslušenství je připojeno do nastavitelného vypouštěcího ventilu (6).
4. Jak je uvedeno na nastavitelném tlakoměru výstupního tlaku (7), výstupní tlak je možné nastavit otáčením knoflíku (5).

Upozornění: Nastavování ventilu a čtení tlakoměru musí být prováděno tehdy, když vzduch proudí z výstupu kompresoru skrz příslušenství.

Pro zvýšení tlaku vzduchu otáčejte ventilem ve směru hodinových ručiček. Pro snížení tlaku otáčejte ventilem proti směru hodinových ručiček.

Upozornění: Pokud při provádění nastavení vzduch neproudí, dochází k zobrazení nesprávného tlaku. Pro zobrazení správného tlaku musí vzduch proudit.

5. Po ukončení práce s kompresorem nebo před opuštěním kompresoru vypněte kompresor následujícím způsobem:

- Stiskněte hlavní vypínač ON/OFF (3).
- Počkejte, dokud není stlačený vzduch vypuštěn přes vypouštěcí ventil pod krytem (2) ovladače tlaku.

Upozornění: Při stisknutí tlačítka můžete slyšet krátký zvuk vypuštění vzduchu (přibližně půl sekundy).

Obrázek 8

Vypněte stroj a odpojte napájecí kabel ze zásuvky. Zatáhněte za kroužek na pojistném ventilu (8), abyste se ujistili, že byl vzduch z komory kompletně vypuštěn, nebo otevřete vypouštěcí uzávěr komory a nechte tlak uniknout.

Spustenie a vypnutie kompresora, obrázok 6

1. Skontrolujte štítok, ktorý sa nachádza na kompresore: 230–240 V (nebo 110–120 V).
2. Pripojte kompresor do štandardnej elektrickej zásuvky (240 V nebo 120 V) a spustite ho.
3. Kompresor spustíte zatahnutím za hlavný vypínač ON/OFF (3) na kryte ovládača tlaku (2).
4. Kompresor vypnete stlačením hlavného vypínača ON/OFF.

Činnosť stroja

Obrázok 7

1. Tlak v komore je regulovaný ovládačom tlaku, ktorý sa nachádza pod krytom (2). Keď je dosiahnutý maximálny nastavený tlak, dôjde k aktivácii ovládača tlaku a vypnutiu motora. Tlak sa znižuje spotrebou vzduchu pripojeného nástroja. Keď tlak dosiahne minimálny nastavený tlak, ovládač tlaku znovu spustí motor. Obsluha kompresora by mala dávať pozor na vypínanie a spúšťanie motora vplyvom zvýšenia a zníženia tlaku v komore. Motor sa spustí bez akéhokoľvek predchádzajúceho upozornenia.
2. Maximálny a minimálny tlak bol nastavený v továrni pri výrobe. Tieto nastavenia nesmú byť zmenené.
3. Všetko príslušenstvo je pripojené do nastaviteľného vypúšťacieho ventilu (6).
4. Ako je uvedené na nastaviteľnom tlakomeri výstupného tlaku (7), výstupný tlak je možné nastaviť otáčaním gombíka (5).

Upozornenie: Nastavovanie ventilu a čítanie tlakomeru musíte robiť vtedy, keď vzduch prúdi z výstupu kompresora cez príslušenstvo.

Tlak vzduchu zvyšujte otáčaním ventilu v smere hodinových ručičiek. A naopak tlak znižujte otáčaním ventilu proti smeru hodinových ručičiek.

Upozornenie: Ak pri nastavovaní vzduch neprúdi, dochádza k zobrazeniu nesprávneho tlaku. Pre zobrazenie správneho tlaku musí vzduch prúdiť.

5. Po ukončení práce s kompresorom alebo pred opustením kompresora vypnite kompresor nasledujúcim spôsobom:

- Stlačte hlavný vypínač ON/OFF (3).
- Počkajte, kým nie je stlačený vzduch vypustený cez vypúšťací ventil pod krytom (2) ovládača tlaku.

Upozornenie: Pri stlačení gombíka môžete počuť krátky zvuk vypúšťania vzduchu (približne pol sekundy).

Obrázok 8

- Vypnite stroj a odpojte napájací kábel zo zásuvky.
- Zatahnite za krúžok na poistnom ventile (8), aby ste sa uistili, že bol vzduch z komory kompletne vypustený, alebo otvorte vypúšťací uzáver komory a nechajte tlak uniknúť.

Accensione e spegnimento del compressore, Fig. 6

- 1 Verifichi la targhetta dei dati tecnici sul compressore. 230 - 240 V (o 110 - 120 V).
- 2 Inserisca il cavo del compressore in una presa standard (240 V (o 120 V) e accenda l'apparecchio.
- 3 Per l'accensione del compressore sollevi l'interruttore on/off all'interruttore a grilletto sul coperchio. Per spegnere il compressore prema l'interruttore on/off verso il basso.

Funzionamento

Fig. 7

- 1 La pressione nel serbatoio viene regolata attraverso l'interruttore a grilletto (2) che si trova sotto l'apposito coperchio. Quando viene raggiunta la massima pressione impostata si attiva automaticamente l'interruttore a grilletto e il motore si spegne. La pressione si riduce man mano che viene impiegato utensile applicato al compressore, questo fino a quando non viene raggiunta la pressione minima preimpostata. A questo punto il motore si accende di nuovo. Il personale di servizio o gli addetti al compressore dovrebbero fare attenzione che durante il funzionamento come conseguenza dell'aumento e riduzione della pressione nel serbatoio, il motore si spegna o accenda. Il motore parte senza rispettive preavvertimento.
- 2 La pressione massima e minima vengono impostate dalla fabbrica e non dovrebbero essere modificate.
- 3 Tutte le parti accessorie vengono applicate alla valvola di sfogo/uscita regolabile.
- 4 La pressione dell'emissione è regolabile, come mostrato dal manometro di uscita, e può essere modificata girando la manopola regolabile.

Attenzione: Per poter leggere correttamente la pressione di uscita sul manometro l'aria deve fluire dall'ugello di uscita. La valvola regolabile deve essere regolata e il manometro di misurazione a valvola aperta deve essere letto e questo mentre l'aria fluisce attraverso l'accessorio applicato. Per aumentare la pressione giri la valvola in senso orario, per ridurre la pressione giri la valvola in senso antiorario.

Attenzione: e durante le regolazioni l'aria non fluisce avrà informazioni falsate. Per corrette informazioni l'aria deve fluire.

- 5 Quando ha finito il suo lavoro oppure nel caso lasci il compressore incustodito spenga l'apparecchio come segue: :

- Prema il pulsante on/off verso il basso.
- Aspetti che l'aria compressa dalla valvola di uscita sotto il coperchio dell'interruttore sia esaurita.

Attenzione: Se lei preme la testa verso il basso dovrebbe sentire ancora una breve fuoriuscita di aria per circa mezzo secondo.

Fig. 8

- Spenga la macchina e rimuova la presa dalla rete.
- Estragga la guarnizione dalla valvola di sicurezza per assicurarsi che la pressione d'aria sia completamente fuori uscita dal serbatoio. Oppure apra il rubinetto di uscita del serbatoio per lasciare che la pressione fuoriesca.

Varování: Při všech údržbářských pracích a čištění vypněte motor a zatáhněte síťovou zástrčku.

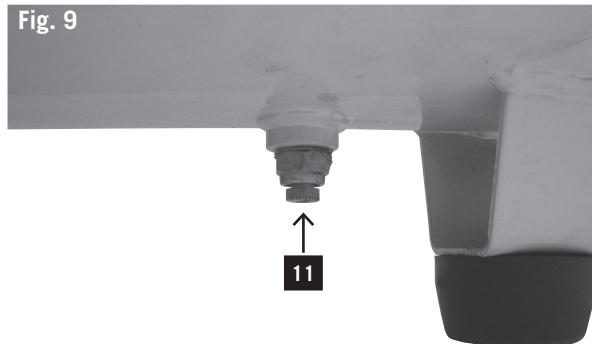
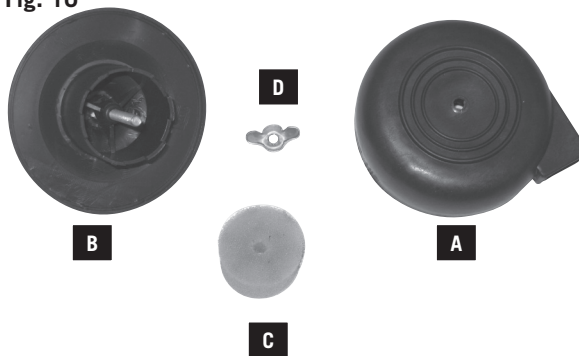

Fig. 10



Obrázek 9, 10

- Po uplynutí prvních deseti hodin provozu vypusťte olej z klikové skříně a naplňte ji čistým olejem. Pro provedení této činnosti odstraňte olejový uzávěr na klikové skříně (pod levou částí klikové skříně).
Upozornění: SAE 30 nebo L-DAB 100 nad 10 °C, SAE 10 nebo L-DAB 68 pod 10 °C.
- Vždy po 500 provozních hodinách olej vypusťte vypouštěcím šroubem(17) a klikovou skřín naplňte čistým olejem.
- Po každém pracovním dni vypusťte kondenzát z komory pomocí vypouštěcího uzávěru (11).
- Pravidelně zevnitř kontrolujte vzduchovou filtrační vložku. Sejměte plastový poklop (A) z pouzdra (B) a vyčistěte filtr (C). Vzduchový filtr po vyčištění opět nasadte na poklop a znovu uzavřete.
Pozor! Kompresor nikdy nenechávejte běžet bez vzduchového filtru.
- Každý den kontrolujte funkci pojistného ventilu. Při provádění kontroly musí být komora maximálně natlakovaná.

Pro provedení kontroly ventilu uveďte komoru pod tlak a zatáhněte za kroužek na pojistném ventilu směrem ven. Mělo by dojít k úniku vzduchu z ventilu. Po uvolnění kroužku pojistného ventilu musí být únik vzduchu zastaven.

Varování

Při provádění této kontroly používejte ochranné brýle. Udržujte svůj obličej v dostatečné vzdálenosti od pojistného ventilu, protože vypouštěný vzduch je pod vysokým tlakem.

Pokud pojistný ventil nepracuje správně tak, jak je uvedeno výše, ihned vypněte kompresor a nechte pojistný ventil zkontrolovat vaším prodejcem.

Nepoužívejte kompresor, pokud pojistný ventil nepracuje správně podle výše uvedeného popisu.

Obecná kontrola

- Pravidelně kontrolujte, zda jsou všechny upevňovací šrouby řádně dotaženy.
- Pravidelně kontrolujte, v krátkých intervalech, zda nedošlo k poškození napájecího kabelu. Poškozený kabel je nutné nechat vyměnit elektrotechnikem, aby nedošlo k nehodě.

Čištění

- Vždy udržujte vstupy a výstupy vzduchu volné a čisté.
- Pravidelně odstraňujte prach a špínu pomocí jemného kartáče nebo hadru.
- Pravidelně provádějte mazání všech pohybujících se částí stroje.
- Když je nutné kompresor vyčistit, setřete ho jemným navlhčeným hadrem. Pro tuto činnost je možné použít slabý čisticí prostředek, nikoliv však líh, benzín nebo jiné čisticí prostředky.
- Pro čištění umělohmotných částí stroje nikdy nepoužívejte jakékoliv žíraviny.

Upozornění: Kompresor nesmí nikdy přijít do kontaktu s

Údržba

Upozornenie: Pri všetkých údržbárskych a čistiacich prácach motor vypnite a vytriahnite sieťovú zástrčku.

Obrázok 9, 10

- 1 Po uplynutí prvých desiatich hodín prevádzky vypustíte olej z kľukovej skrine a naplníte ju čistým olejom. Počas tejto činnosti odstráňte olejový uzáver na kľukovej skrini (pod ľavou časťou kľukovej skrine). Upozornenie: SAE 30 alebo L-DAB 100 nad 10 °C, SAE 10 alebo L-DAB 68 pod 10 °C.
- 2 Každých 500 prevádzkových hodín vypúšťajte pres vypúšťací skrutku (17) olej a kľukovú skriňu naplňte čistým olejom.
- 3 Po každom pracovnom dni vypustíte kondenzát z komory pomocou vypúšťacieho uzáveru (11).
- 4 Pravidelne kontrolujte vnútrajšok vzduchovej filtračnej vložky. Odmontujte plastový kryt (A) z puzdra (B) a filter vyčistite (C). Po vyčistení opäť nainštalujte vzduchový filter a opäť zatvorte kryt.
Pozor! Kompresor nesmie nikdy pracovať bez vzduchového filtra.
- 5 Každý deň kontrolujte funkciu poistného ventila. Pri kontrole musí byť komora maximálne pod tlakom.

Pri kontrole ventila uveďte komoru pod tlak a zatahnite za krúžok na poistnom ventile smerom von.

Malo by dôjsť k úniku vzduchu z ventila.

Po uvoľnení krúžku poistného ventila musí byť únik vzduchu zastavený.

Varovanie

Pri tejto kontrole používajte ochranné okuliare. Udržujte svoju tvár v dostatočnej vzdialenosti od poistného ventila, pretože vypúšťaný vzduch je pod vysokým tlakom. Ak poistný ventil nepracuje správne tak, ako je uvedené vyššie, ihneď vypnite kompresor a nechajte poistný ventil skontrolovať vášmu predajcovi.

Nepoužívajte kompresor, ak poistný ventil nepracuje správne podľa vyššie uvedeného popisu.

Obecná kontrola

1. Pravidelne kontrolujte, či sú všetky upevňovacie skrutky riadne dotiahnuté.
2. Pravidelne kontrolujte, v krátkych intervaloch, či nedošlo k poškodeniu napájacieho kábla. Poškodený kábel je nutné nechať vymeniť elektrotechnikovi, aby nedošlo k nehode.

Čistenie

1. Vždy udržujte vstupy a výstupy vzduchu voľné a čisté.
 2. Pravidelne odstraňujte prach a špinu pomocou jemnej kefy alebo handry.
 3. Pravidelne mažte všetky pohybujúce sa časti stroja.
 4. Keď je nutné kompresor vyčistiť, utrite ho jemnou navlhčenou handrou. Na túto činnosť je možné použiť slabý čistiaci prostriedok, nie však lieh, benzín alebo iné čistiace prostriedky.
 5. Na čistenie umelohmotných častí stroja nikdy nepoužívajte akékoľvek žieraviny.
- Upozornenie: Kompresor nesmie nikdy prísť do kontaktu s vodou.

Manutenzione

Manutenzione: in tutti i lavori di manutenzione e pulitura spegnere il motore e staccare la spina dalla presa di corrente.

Fig. 9 e 10

- 1 Dopo le prime dieci ore di funzionamento svuoti l'olio dal carter e lo sostituisci con olio pulito. Tolga i tappi dell'olio sul carter (sotto a sinistra del carter).
Attenzione: SAE 30 o L-DAB 100 sopra 10 °C SAE 10 o L-DAB 68 sotto 10 °C
- 2 Dopo 500 ore di servizio è obbligatorio scaricare l'olio attraverso la vite di scarico (17) e riempire il serbatoio a pedivella con olio pulito.
- 3 Dopo ogni giornata di funzionamento utilizzare la vite di spurgo(11) sotto il serbatoio per far fluire la condensa.
- 4 Controllate regolarmente la cartuccia del filtro dell'aria internamente. Togliete il coperchio di plastica (A) dall'alloggiamento (B) e pulite il filtro (C). Dopo la pulizia posizionate nuovamente il filtro dell'aria e chiudete il coperchio.
Attenzione! Non fate mai funzionare il compressore senza il filtro dell'aria.
- 5 Verifichi giornalmente la funzionalità della valvola di sicurezza. Durante la verifica la pressione nel serbatoio deve essere pressappoco vicino alla massima

Per verificare la valvola metta il serbatoio sotto pressione e estraiga verso l'esterno la guarnizione sulla valvola di sicurezza. Dalla valvola dovrebbe fuoriuscire aria. Riponga la guarnizione sulla valvola di sicurezza dopodiché dovrebbe interrompersi la fuoriuscita d'aria.

Precauzioni

Durante questo test dovrebbe indossare occhiali di protezione. Tenga inoltre il viso lontano dalla valvola di sicurezza durante questo test perché l'aria esce con una elevata pressione.

Se la valvola di sicurezza non dovesse funzionare così come sopra descritto spenga immediatamente il compressore e lasci visionare la macchina dai suoi tecnici.

Non lavori con il compressore se la valvola di sicurezza non funziona come sopra descritto.

Ispezione generale

- 1 Verifichi regolarmente se le viti di fissaggio sono ben fissate
- 2 Verifichi regolarmente a brevi intervalli di tempo l'integrità del cavo elettrico. Un cavo lesa può essere facilmente sostituito da un tecnico al fine di evitare pericoli.

Pulizia

- 1 Tenga sempre le entrate dell'aria pulite e libere .
 - 2 Tolga regolarmente polvere e sporco con uno spazzolino morbido o uno straccio.
 - 3 Lubrificchi con intervalli regolari tutte le componenti mobili.
 - 4 Se il corpo del compressore deve essere pulito lo faccia con uno straccio morbido e inumidito. Può utilizzare un detergente non aggressivo ad ogni modo niente alcool benzina o altri detersivi.
 - 5 Non utilizzi mai materiali corrosivi o parti di plastica per la pulizia.
- Attenzione:** L'acque non deve venire in contatto con l'apparecchio.

vodou.

Elektrické připojení

Údržba napájecího kabelu

Napájecí kabel smí být opraven nebo vyměněn pouze specializovaným střediskem. V případě poškození kabelu kontaktuje svého prodejce.

Elektrické pripojenie

Údržba napájacieho kábla

Napájací kábel môže byť opravený alebo vymenený len špecializovaným strediskom. V prípade poškodenia kábla kontaktuje svojho predajcu.

Allaccio elettrico

Manutenzione dei cavi elettrici.

La rete dei cavi può essere riparata in una officina specializzata o semplicemente sostituita.

Řešení problémů

Porucha	Možná příčina	Řešení
Motor nelze spustit, pracuje příliš pomalu nebo se nadměrně zahřívá.	Porucha elektrického proudu nebo příliš nízké elektrické napětí.	Zkontrolujte elektrické napětí.
	Napájecí kabel je příliš dlouhý nebo příliš tenký	Objednejte si u prodejce nový napájecí kabel.
	Porucha ovladače tlaku.	Nechte ovladač opravit nebo vyměnit vaším prodejcem.
	Porucha motoru.	Nechte motor opravit nebo vyměnit vaším prodejcem.
Kompresor nepracuje správně, zasekává se.	Kompresor nepracuje správně, zasekává se.	Nechte kompresor opravit nebo vadné části vyměnit vaším prodejcem.
	Pohybující se části jsou poškozeny kvůli nedostatečnému mazání.	Nechte zkontrolovat, a v případě potřeby vyměnit, klikovou hřídel, ložiska, spojovací tyč, pístní kroužky atd. vaším prodejcem.
Dochází k vibracím nebo zvláštnímu hluku.	Pohybující se části jsou poškozeny nebo zablokovány cizími tělesy.	
	Uvolněné části.	Nechte zkontrolovat, a v případě potřeby vyměnit, vaším prodejcem.
	Cizí těleso v kompresoru.	Nechte zkontrolovat, a v případě potřeby vyměnit, vaším prodejcem.
	Pístnice se sedlem ventilu.	Nechte těsnění zkontrolovat vaším prodejcem.
Nedostatečný tlak nebo pokles kapacity výstupu.	Pohybující se části jsou příliš horké.	Nechte zkontrolovat, a v případě potřeby vyměnit, vaším prodejcem.
	Motor pracuje příliš pomalu.	Nechte zkontrolovat, a v případě potřeby vyměnit, vaším prodejcem.
	Špinavá filtrační vložka.	Vyčistěte nebo vyměňte filtrační vložku.
	Unik vzduchu z pojistného ventilu.	Nechte ventil opravit nebo vyměnit vaším prodejcem.
	Unik vzduchu z potrubí.	Nechte zkontrolovat, a v případě potřeby vyměnit, vaším prodejcem.
	Poškozené těsnění.	Nechte zkontrolovat, a v případě potřeby vyměnit, vaším prodejcem.
	Sedlo ventilu je poškozené nebo pokryté vrstvou uhlíku.	Nechte zkontrolovat, a v případě potřeby vyměnit, vaším prodejcem.
Příliš velká spotřeba oleje.	Poškození pístního kroužku nebo válce.	Nechte zkontrolovat, a v případě potřeby vyměnit, vaším prodejcem.
	Hladina oleje je příliš vysoko.	Udržujte správnou výšku hladiny oleje.
	Otvor v uzávěru pro doplňování oleje (14) je zablokován.	Zkontrolujte a vyčistěte otvor.
	Opotřebenosti a/nebo poškození pístního kroužku nebo válce.	Nechte zkontrolovat, a v případě potřeby vyměnit, vaším prodejcem.

Riešenie problémov

Porucha	Možná príčina	Riešenie
Motor nemožno spustiť pracuje príliš pomaly, alebo sa nadmerne zahrieva.	Porucha elektrického prúdu alebo príliš nízke elektrické napätie.	Skontrolujte elektrické napätie.
	Napájací kábel je príliš dlhý alebo príliš tenký	Objednajte si u predajcu nový napájací kábel.
	Porucha ovládača tlaku.	Nechajte ovládač opraviť alebo vymeniť vášmu predajcovi.
	Porucha motora.	Nechajte motor opraviť alebo vymeniť vášmu predajcovi.
	Kompresor nepracuje správne, zasekáva sa.	Nechajte kompresor opraviť alebo Chybné časti vymeniť vášmu predajcovi.
Kompresor nepracuje správne, zasekáva sa.	Pohybujúce sa časti sú poškodené kvôli nedostatočnému mazaniu.	Nechajte skontrolovať, a v prípade potreby vymeniť, kľukový hriadeľ ložiska, spojovaciu tyč, piestne krúžky atd. vášmu predajcovi.
	Pohybujúce sa časti sú poškodené alebo zablokované cudzími telesami.	
Dochádza k vibráciám alebo zvláštnemu hluku.	Uvoľnené časti.	Nechajte skontrolovať a v prípade potreby vymeniť, vášmu predajcovi.
	Cudzie teleso v kompresore	Nechajte skontrolovať, a v prípade potreby vymeniť, vášmu predajcovi.
	Piestnica so sedlom ventila.	Nechajte tesnenie skontrolovať vášmu predajcovi.
	Pohybujúce sa časti sú príliš horúce	Nechajte skontrolovať a v prípade potreby vymeniť, vášmu predajcovi.
Nedostatočný tlak alebo pokles kapacity výstupu.	Motor pracuje príliš pomaly.	Nechajte skontrolovať a v prípade potreby vymeniť vášmu predajcovi.
	Špinavá filtračná vložka.	Vyčistíte alebo vymeňte filtračnú vložku.
	Únik vzduchu z poistného ventila.	Nechajte ventil opraviť alebo vymeniť vášmu predajcovi.
	Únik vzduchu z potrubia.	Nechajte skontrolovať a v prípade potreby vymeniť vášmu predajcovi.
	Poškodené tesnenie.	Nechajte skontrolovať a v prípade potreby vymeniť vášmu predajcovi.
	Sedlo ventila je poškodené alebo pokryté vrstvou uhlíka.	Nechajte skontrolovať a v prípade potreby vymeniť vášmu predajcovi.
	Poškodenie piestneho krúžku alebo valca.	Nechajte skontrolovať a v prípade potreby vymeniť vášmu predajcovi.
Príliš veľká spotreba oleja.	Hladina oleja je príliš vysoko.	Udržujte správnu výšku hladiny oleja.
	Otvor v uzávere na doplňovanie oleja (14) je zablokovaný.	Skontrolujte a vyčistíte otvor.
	Opatrebovanie alebo poškodenie piestneho krúžku alebo valca.	Nechajte skontrolovať a v prípade potreby vymeniť vášmu predajcovi.

Ricerca degli errori

Anomalia	Possibile causa	Rimedio
Motore non gira, gira troppo lentamente o si surriscalda	Mancanza di corrente o tensione di rete troppo bassa.	Verificare la tensione di rete.
	Cavo elettrico troppo lungo o troppo sottile.	Procurarsi un nuovo cavo (in commercio).
	Interruttore a grilletto difettoso.	Far riparare o far cambiare dal negoziante.
	Difetto al motore.	Far riparare o farsi sostituire le parti dal negoziante.
Il compressore principale fatica a girare, rimane bloccato.	Componenti distaccate a causa del surriscaldamento per una insufficiente lubrificazione.	Albero a gomiti, cuscinetto, biella, fascia elastica, ecc. Far verificare dal negoziante o nel caso di bisogno far sostituire.
	Componenti mobili danneggiate o attraverso corpi estranei bloccate.	
Vibrazioni rumori anomali.	Parti mancanti.	Far verificare o eventualmente far riparare dal negoziante.
	Corpi estranei nel compressore.	Far ingrandire la guarnizione dal negoziante.
	Biella con sede della valvola.	Far riparare dal negoziante o farsi sostituire il componente
	Componenti mobili surriscaldano.	
Insufficiente pressione o capacità di emissione calante.	Motore gira troppo lentamente.	Far verificare dal negoziante o nel caso di bisogno far riparare
	Filtro dell'aria sporco.	Pulire o sostituire la cartuccia filtrante.
	Fessura/falla nella valvola di sicurezza.	Far riparare l'interruttore dal negoziante o farselo cambiare.
	Fessura/falla nel tubo.	
	Guarnizione danneggiata.	Far verificare dal negoziante o nel caso di bisogno far riparare.
	Sede della valvola danneggiata o con carico di carbone.	
Fascia elastica o cilindro danneggiato		
Eccessivo uso di olio	Specchietto dell'olio troppo alto.	Mantenere lo specchietto dell'olio al livello corretto.
	Buco del tappo dell'olio bloccato..	Verificare e pulire.
	Fascia elastica o cilindro usurati o danneggiati.	Far verificare dal negoziante o nel caso di bisogno far riparare

Proizvajalec:**scheppach**

Fabrikation von Holzbearbeitungsmaschinen GmbH
Günzburger Straße 69
D-89335 Ichenhausen

Namig:

Proizvajalec te naprave skladno z zakonom o jamstvu za proizvode ne odgovarja za škodo, ki se pojavi na tem izdelku ali s tem izdelkom v primeru:

- nestrokovne obdelave;
- neupoštevanja navodil za uporabo;
- popravilu s strani tretjih oseb, nepooblaščenih strokovnjakov;
- vgradnjo in zamenjavo neoriginalnih nadomestnih delov;
- nenamenske uporabe;
- izpadu električne naprave ob neupoštevanju predpisov za elektriko in VDE določil 0100, DIN 57113 / VDE0113.

Priporočamo:

Pred uporabo kompresorja pozorno preberite navodila, navedena v priloženem priročniku.

**Preverite navodila za uporabo:**

Pred postavitvijo, zagonom ali posegi v kompresor pazljivo preberite navodila za uporabo.

Nevarna električna napetost

Previdno! Pred vsakim posegom na kompresorju prekinite električno napajanje.

Ogrožanje zaradi vročih površin

Previdno! V kompresorju je nekaj delov, ki se lahko močno ogrejejo.

Ogrožanje zaradi nenadnega zagona

Previdno! Kompresor se lahko po izpadu električne energije nenadoma ponovno zažene.

Opozorilo!

Pred prvim zagonom zamenjajte zaporni čep olja. Tlačni regulator je v tovarni nastavljen za največjo varnost obratovanja. Tovarniških nastavitev ne spreminjajte.

Pred montažo in pred zagonom preberite celotno besedilo navodil za uporabo.

Ta navodila za uporabo naj bi vam olajšala spoznavanje vašega stroja in uporabo namenskih možnosti uporabe. Navodila za uporabo vsebujejo pomembne napotke, kako s strojem delate varno, strokovno in gospodarno, in kako preprečite nevarnosti, prihranite stroške za popravila, skrajšate čase izpadov in povečate zanesljivost in življenjsko dobo stroja.

Dodatno k varnostnim določilom teh navodil za uporabo morate za obratovanje stroja obvezno upoštevati tudi veljavna pravila vaše države.

Hranite navodila za uporabo v bližini stroja v plastični foliji, zaščitene pred umazanijo in vlago. Pred začetkom dela jih mora prebrati vsak upravljavec, ki jih mora skrbno upoštevati. Na stroju lahko delajo le osebe, ki so podučene o uporabi stroja in o nevarnostih, ki so s to uporabo povezane. Upoštevana mora biti najnižja starost.

Manufacturer:**scheppach**

Fabrikation von Holzbearbeitungsmaschinen GmbH
Günzburger Straße 69
D-89335 Ichenhausen

Note:

In accordance with valid product liability laws, the manufacturer of this device shall not be responsible for damage to and from this device which results from:

- Improper care.
- Non-compliance with the Operating Instructions.
- Repairs made by unauthorized persons.
- The installation and use of any parts which are not original replacement parts.
- Improper use and application.
- Failure of the electrical system as a result of non-compliance with the legal and applicable electrical directives and VDE regulations 0100, DIN 57113 / VDE 0113.

We recommend

that you read through the entire operating instructions before putting the compressor into operation.

**Read the Operating Instructions::**

Carefully read the Operating Instructions before setting up the compressor or putting it into operation, or before doing any adjustment or maintenance work.

Dangerous electrical voltage

Attention: Before doing any adjustment, maintenance or cleaning work on the compressor, switch off the power supply.

Danger emanating from hot surfaces

Attention: The compressor contains some parts that can get very hot.

Danger through sudden start

Attention: After failure of electric power, the compressor can suddenly restart.

Warning:

Before putting the compressor into operation for the first time, check the oil level and replace the oil plug.

The pressure control has been set in the works for maximum operating safety. Do not change the given setting.

Before assembly and putting into operation, read the entire Operating Instructions.

These Operating Instructions are to assist you in getting to know your machine and utilize its proper applications.

The Operating Instructions contain important notes on how you work with the machine safely, expertly, and economically, and how you can avoid hazards, save repair costs, reduce downtime, and increase the reliability and service life of the machine.

In addition to the safety requirements contained in these Operating Instructions, you must be careful to observe your country's applicable regulations.

The Operating Instructions must always be near the machine. Put them in a plastic folder to protect them from dirt and humidity. They must be read by every operator before beginning work and observed conscientiously. Only persons

Ob v teh navodilih za uporabo vsebovanih varnostnih napotkih in posebnih predpisih vaše države, morate za obratovanje strojev za obdelavo lesa upoštevati splošno priznana pravila tehnike.

Splošni napotki

- Po odstranitvi embalaže vse dele preverite za morebitne transportne poškodbe. V primeru reklamacij morate nemudoma obvestiti dobavitelja. Kasnejših reklamacij ne priznavamo.
- Preverite popolnost pošiljke.
- Pred uporabo se z navodili za uporabo seznanite z napravo.
- Kot dodatno opremo ter obrabne in nadomestne dele uporabljajte le originalne dele. Poiščite pri strokovnem prodajalcu Scheppach.
- Pri naročilu navedite našo številko izdelka ter tip in leto izdelave naprave.

Fig. 1

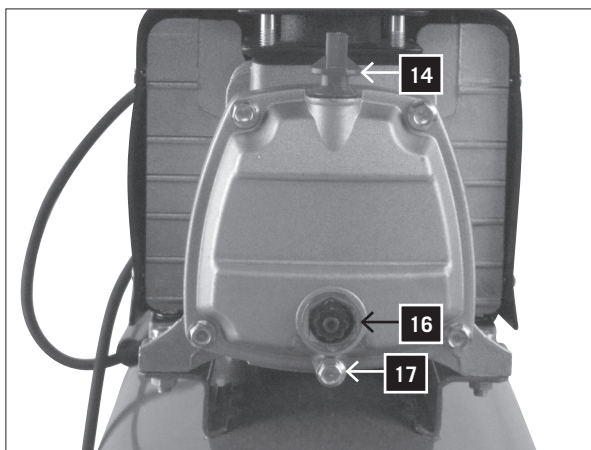
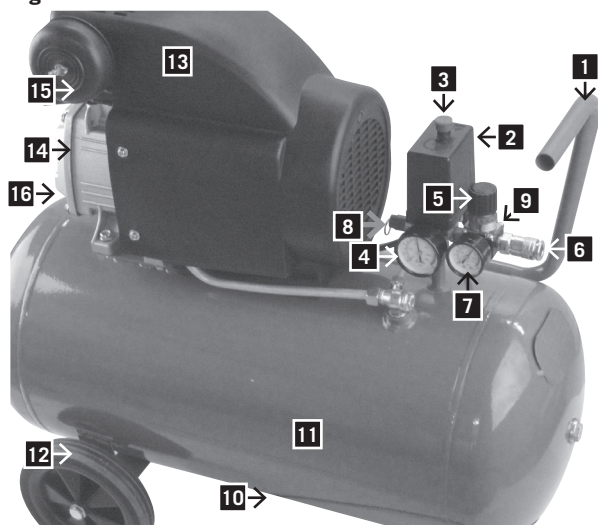

HC 54

Obseg dobave	
	Kompresor HC 54
	2 tekalni kolesi
	1 zračni filter
	1 dodatna vrečka
	Navodila za uporabo
Tehnični podatki	
Najv. delovni tlak v barih	8,0
Količina olja l	0,25
Zmogljivost polnjenja (FAD) l/min.	158
Izmenjava zraka (PD) l/min	ca. 220
Teža kg	31,0
Pogon	
Motor v V/Hz	230/50
Odvzemna moč v W	1500
Oddajna moč v W	1100/1500 maxx.
Število obratov v 1/min	2850
Nivo zvočnega tlaka L_{pA}	71,2 dB(A)
Nivo moči zvoka L_{WA}	91,2 dB(A)
Temperatura okolice	5 - 35°C
Pridržana pravica tehničnih sprememb!	

Legenda, sl. 1

Spoznavanje naprave

- 1 Ročaj
- 2 Pokrov tlačnega stikala
- 3 Stikalo VKLOP/IZKLOP
- 4 Premer rezervoarja
- 5 Nastavni gumb
- 6 Nastavljiv izpustni ventil
- 7 Nastavljiv merilnik izpustnega ventila
- 8 Varnostni ventil
- 9 Protipovratni zaporni ventil
- 10 Odtočni vijak za kondenzacijsko vodo
- 11 Rezervoar za zrak
- 12 Kolo (2x)
- 13 Varnostna tabla
- 14 Nastavek za dolivanje olja
- 15 Enota zračnega filtra
- 16 Kontrolno okence za olje
- 17 Vijak za izpuščanje olja

who have been trained in the use of the machine and have been informed of the various dangers may work with the machine. The required minimum age must be observed. In addition to the safety requirements contained in these Operating Instructions and your country's applicable regulations, you should observe the generally recognized technical rules concerning the operation of woodworking machines.

General notes

- After unpacking, check all parts for any transport damage. Inform the supplier immediately of any faults. Later complaints cannot be considered.
- Make sure the delivery is complete.
- Before putting into operation, familiarize yourself with the machine by carefully reading these instructions.
- Use only original accessories, wearing or replacement parts. You can find replacement parts at your Scheppach dealer.
- When ordering, include our item number and the type and year of construction of the machine.

HC 54

Package contents	
	Compressor HC 54
	2 Wheels
	1 Air filter
	1 Accessory bag
	Operating instructions
Technical Data	
Max. working pressure in bar	8,0
Oil quantity l	0,25
Filling capacity (FAD) l/min.	158
Air exchange(PD) l/min	ca. 220
Weight kg	31,0
Drive	
Motor in V/Hz	230/50
Input power in W	1500
Output power in W	1100/1500 maxx.
Rotational speed in 1/min	2850
Sound pressure level L_{pA}	71,2 dB(A)
Sound Power Level L_{WA}	91,2 dB(A)
Ambient temperature	5 - 35°C
Subject to technical modification!	

Legend, Fig. 1

Get to know your device

- 1 Handle
- 2 Pressure switch cover
- 3 ON/OFF switch
- 4 Tank manometer
- 5 Adjustment knob
- 6 Adjustable drain valve
- 7 Adjustable drain valve gauge
- 8 Safety valve
- 9 Backflow locking valve
- 10 Condensation water drain plug
- 11 Air tank
- 12 Wheel (2x)
- 13 Safety sign
- 14 Oil inlet plug
- 15 Air filter unit
- 16 Glass sight gauge for oil level
- 17 Oil drain plug

⚠ Splošni varnostni napotki

Ta navodila za uporabo in upravljanje pazljivo hranite in jih dajte na razpolago osebam, ki napravo uporabljajo.

Pomembne informacije

Navodila za uporabo pazljivo preberite. Največ nesreč ob rokovanju s kompresorjem se zgodi zaradi neupoštevanja osnovnih varnostnih pravil. S pravilnim prepoznavanjem morebitnih nevarnih situacij in vestnim upoštevanjem varnostnih predpisov lahko preprečite nesreče. Kompresor uporabljajte le v skladu s priporočili proizvajalca.

⚠ Varnostni napotki

- Ne dotikajte se gibljivih delov stroja.
- Kompresorja ne uporabljajte z odstranjenimi zaščitnimi napravami.
- Vedno nosite zaščitna očala ali enakovredno zaščito za oči. Curka stisnjenega zraka nikoli ne usmerite na kakšen del telesa, ne proti sebi in ne proti drugim.
- **Zaščita pred električnim udarom.** Preprečite nezgodne stike z vodi, posodami ali drugimi kovinskimi deli kompresorja. Kompresorja nikoli ne uporabljajte v bližini vode ali v vlažnem okolju.
- Pred kakršnimi koli popravili, pregledi, vzdrževanjem, čiščenjem ali zamenjavo sestavnih delov, izključite omrežni kabel kompresorja.
- **Nenameren vklop.** Kompresorja ne transportirajte, če je priključen na vir napetosti. Preverite, ali je stikalo v položaju IZKLOP, preden napravo priključite na vir napetosti.
- **Pravilno skladiščenje kompresorja.** Če kompresorja ne uporabljate, ga morate skladiščiti na suhem kraju, zaščitene pred vremenskimi vplivi.
- **Delovno območje.** Poskrbite za čistočo in dobro prezračevanje na delovnem mestu. Pospravite orodje, ki ga ne potrebujete. Kompresorja ne uporabljajte skupaj z vnetljivimi tekočinami ali plini. Obstaja možnost nevarnosti električnega udara. Kompresor zaščitite pred dežjem in ga ne uporabljajte v mokrem in vlažnem okolju. Ker lahko kompresor med obratovanjem proizvaja iskre, ga ne smete hraniti v bližini lakov, bencina, kemikalij, lepil in drugih vnetljivih ali eksplozivnih snovi.
- **Hraniti izven dosega otrok.** Preprečite, da bi otroci, osebe ali živali prišle v stik s kompresorjem. Nepooblaščen osebe morajo ohraniti varnostni razmik od delovnega področja.
- **Delovna oblačila.** Ne nosite širokih oblačil ali nakita, saj obstaja nevarnost, da bi se zataknili v gibljive dele stroja. Po potrebi lase pokrijte s pokrivalom.
- S priključnim kablom ne ravnajte nemarno. Za izključitev vtiča priključnega kabla ne vlecite. Kabel hranite izven dosega vročine, olja in ostrih površin. Ne stopajte na kabel ali ga ne stiskajte z učinkovanjem močne teže.
- **Kompresor skrbno vzdržujte.** Redno preverjajte priključni kabel. Pri okvarah je zahtevano popravilo ali zamenjava pri priznanem mestu službe za stranke. Kompresor si dobro oglejte z notranje strani in se v primeru izrazitih poškodb obrnite na najbližjo servisno mesto.
- **Pozor.** Pazite na to, kaj delate in vedno poslušajte zdrav razum. Kompresorja nikoli ne uporabljajte, če ste utrujeni ali pod vplivom alkohola, drog ali zdravil, ki povzročajo zaspanost.

General safety notes

Preserve these Operating Instructions well and have them carefully read by every person working with the compressor.

Important information

Attentively read these Operating Instructions. Most of the accidents when working with the compressor occur through neglect of the basic safety rules. Recognizing potential dangers in time and conscientious observance of the safety instructions can avoid accidents. Only use the compressor following the recommendations of the manufacturer.

Safety notes

- Do not touch moving machine parts.
- Do not use the compressor with the guards removed.
- Always wear goggles or another adequate eye protection. Never point the compressed air current towards a part of your body or towards another person.
- Protection from electric shocks. Avoid inadvertent contact with the cables, the tank, or earthed metal parts of the compressor. Never use the compressor close to water or in a humid environment.
- Pull the power supply plug before starting repair, inspection, maintenance, or cleaning work, or before replacing any parts.
- Inadvertent starting. Do not transport the compressor while it is connected to the electric power. Make sure the switch is in OFF position before you plug in the electric cable.
- Store the compressor correctly. When the compressor is not used, it must be stored in a dry place protected from weather conditions.
- Working area. Make sure the work place is clean and well aerated. Put away any tools that are not needed. Do not use the compressor together with inflammable liquids or gases – risk of electric shock. Protect the compressor from rain and do not use it in humid or wet conditions. Since sparks can emanate from the compressor during work, it must be kept away from lacquers, gasoline, chemicals, glues, and other inflammable or explosive materials.
- Keep children away. Children, third persons or animals may not get in touch with the compressor. Unauthorized persons must observe a safety distance from the working zone.
- Working clothes. Wear close fitting clothes. Take off jewels as they could get caught in moving machine parts. Protect long hair by a net or cap.
- Do not misuse the electric cable. Do not remove the plug from the socket by pulling the cable. Keep the cable away from heat, oil and surfaces with sharp edges. Do not step on the cable, and do not squeeze it by putting heavy weights on it.
- Carefully service the compressor. Regularly check the electric cable. In case of a defect, have it repaired or replaced by an authorized service station. Carefully inspect the compressor from outside and have any defects repaired by a service station.
- Attention. Keep your mind at what you are doing. Use your common sense. Never work with the compressor when you are tired, or under influence of alcohol, drugs, or medicines causing drowsiness.
- Check the compressor for any defective parts or loss of air. Before you use the compressor again, check the

- Kompresor preverite za okvarjene dele ali izgubo zraka. Preden kompresor ponovno uporabljate, preverite pravilen položaj gibljivih delov, vodov, manometer, priključke stisnjenega zraka in vse druge dele, ki so pomembni za pravilno delovanje. Okvarjene komponente morate dati v popravilo ali zamenjavo k priznanem mestu službe za stranke, oz. jih zamenjate ob upoštevanju navodil v priročniku. Če je nadtlačni ventil okvarjen, kompresorja ne smete uporabljati.
- Kompresor uporabite le za namene določene v teh navodilih za uporabo. Kompresor je stroj, ki proizvaja stisnjen zrak. Uporabljajte ga v skladu z navodili v tem priročniku. Ne smejo ga uporabljati otroci ali osebe, ki nimajo izkušenj v ravnanju s to napravo. Vsaka druga uporaba kot namenska uporaba prekliče jamstvo proizvajalca za nevarnosti, ki izhajajo iz tega. Uporaba kompresorja v druge namene, kot jih določi proizvajalec, ga odveže vsake odgovornosti povezane s stvarno škodo in telesne poškodbe.
- **Ohranjajte prezračevalno rešetko čisto** (predvsem, če je delovno okolje močno onesnaženo).
- Kompresor uporabljajte z nazivno napetostjo, ki je navedena na ploščici z električnimi podatki (dovoljeno tolerančno območje je +/- 5 %).
- **Nikoli ne uporabljajte okvarjenih kompresorjev.** Če med obratovanjem kompresorja opazite tuje zvoke, premočna nihanja ali okvare, ga nemudoma izključite in preverite njegovo tehnično uporabnost oz. stopite v stik z najbližjo službo za stranke.
- **Uporabljajte le originalne nadomestne dele.** Uporaba neoriginalnih nadomestnih delov povzroči izničenje garancije in lahko povzroči napačno delovanje kompresorja. Na kompresorju ne izvajajte sprememb in za vsa popravila se obrnite na odobreno mesto službe za stranke.
- Ko kompresorja ne uporabljate, prestavite stikalo v položaj IZKLOP. Da prekinete dovod električne energije, prestavite stikalo v položaj „0“ (IZKLOP).
- Ne dotikajte se vročih delov kompresorja.
- Kompresorja ne izključite z vlečenjem priključnega kabla.
- **Krogotok stisnjenega zraka.** Uporabljajte cevi za stisnjen zrak in orodja, ki zdržijo višji ali enak tlak, kot je najvišji obratovalni tlak kompresorja.

Dodatni varnostni napotki za zračne kompresorje

Opozorilo: Preden napravo priključite na tokokrog (glavno stikalo na stroju, vtičnica itd.), se prepričajte, ali preskrba z napetostjo odgovarja podatkom na tipski ploščici. Če ima električno omrežje višjo napetost, lahko to povzroči resne poškodbe in škodo na stroju. V primeru dvoma stroja ne priključite. Prenizka napetost lahko poškoduje motor.

Preden izvajate vzdrževanje ali nastavitve, vključno z menjavo olja, vedno izvalcite omrežni vtič.

- 1 Nikoli ne poskušajte odstraniti kakšnega dela kompresorja, medtem ko je posoda pod tlakom.
- 2 Nikoli ne poskušajte odstraniti kakšnega električnega dela, medtem ko je kompresor priključen na električno napajanje. Stroj izključite in izvalcite električni vtič.
- 3 Nikoli ne nastavlajte varnostnega ventila.
- 4 Če izpustni vijak pod pokrovom stikala (2) ne deluje, ko pritisnete stikalo VKLOP/IZKLOP, izključite električno napajanje in poiščite vzrok okvare.
- 5 Prepričajte se, ali je olje za mazanje čisto, in ali se nivo olja ohranja v sredini rdečega kroga na kontrolnem okencu za olje (16).

correct position of the moving parts, cables, manometer, compressed air connections and all other parts important for the correct operation. Defective components must be repaired or replaced by an authorized service station, observing the instructions given in this manual. The compressor may not be used with the pressure control valve defective.

- The compressor may only be used for the purposes specified in this operating manual. Do not allow children or inexperienced persons work with the compressor. The compressor is a machine generating compressed air. Use it according to the instructions given in this manual. Any other use exceeds authorization. The manufacturer is not responsible for any damages resulting from unauthorized use; risk is the sole responsibility of the operator.
- Keep the venting grids clean, especially when working in dirty conditions.
- Use the compressor at the rated voltage indicated on the model plate with the electrical data. The admissible tolerance range is +/- 5 %.
- Never use a defective compressor. If, during operation, you note a strange noise, excessive vibrations or any defects, switch it off immediately, check its good working order or contact your authorized service station.
- Only use original spare parts. The use of non-original spare parts renders the warranty invalid, and it can cause a malfunction of the compressor. Do not make any arbitrary modification on the compressor. Have repairs done by an authorized service station.
- Put the switch to OFF position when the compressor is not used. Put the switch to „0“ (OFF) to interrupt the power supply.
- Do not touch the hot parts of the compressor.
- Do not switch off the compressor by pulling the electric cable.
- Compressed air circuit. Use compressed air hoses and tools made for a higher (or identical pressure) than the maximum operating pressure of the compressor.

Additional safety notes for air compressors

Warning: Before connecting the compressor to the electric power (main switch on machine, socket, etc.), make sure the power supply corresponds with the data on the model plate. A higher mains voltage can cause serious injuries and damage the machine. Do not connect the machine in case of doubt. If the mains voltage is too low, the motor can get damaged.

Always pull the power supply plug before doing any maintenance or adjustment work, including changing the oil.

- 1 Never try to remove a part from the compressor while it is pressurized.
- 2 Never try to remove an electrical part while the compressor is connected to the mains supply. Switch the machine off and pull the power supply plug.
- 3 Do not adjust the safety valve.
- 4 If the drain plug underneath the switch cover (2) does not work while the ON/OFF switch is depressed, switch the power supply off and try to find the cause for the defect.
- 5 Make sure the lubrication oil is clean and the oil level remains in the centre of the red circle on the oil sight glass (16).
- 6 Be careful when you vent the tank (from the safety valve, the drain plug, or the air escape). Com-

- 6 Ko iz posode izpuščate zrak (iz varnostnega ventila, izpustnega čepa ali zračnega izhoda) bodite previdni. Stisnjen zrak je lahko izjemno nevaren. Pazite, da tok zraka ne dvigne prahu, kamenja ali drugih tujkov, in da zrak spuščate na varen način.
- Da zmanjšate tveganje za požar ali eksplozije, vnetljivih tekočin nikoli ne pršite v zaprtem prostoru. Običajno je, da motor in tlačno stikalo med obratovanjem proizvajata iskre. Če te iskre pridejo v stik s hlapi bencina ali vnetljivimi tekočinami, se lahko vnamejo in povzročijo požar ali eksplozijo.
 - Kompresor vedno uporabljajte v dobro prezračenem prostoru. Med pršenjem ne kadite. Ne pršite v prisotnosti isker ali plamena. Kompresor naj bo kolikor se le da oddaljen od mesta pršenja. Tekočini trikloroetan in metilenklorid lahko kemično reagirata z aluminijem, ki se uporablja pri nekaterih patronah za barve, kar lahko povzroči eksplozijo. Če uporabljate te tekočine, se prepričajte, da za pršenje uporabljate le patrone iz nerjavečega jekla. Kompresor z uporabo teh tekočin nima omejenega delovanja.
 - Nikoli neposredno ne vdihavajte stisnjenega zraka, kot ga proizvaja kompresor, in ga ne uporabljajte za polnjenje rezervoarjev za dihanje.
 - V bližini kompresorja ne uporabljajte varilne opreme. Na zračni rezervoar kompresorja ne varite: s tem bi lahko rezervoar resno oslabil in povzroči izničenje garancije.
 - S kompresorjem ne delajte na prostem v primeru dežja ali na mokri podlagi. Vsaka izmed teh situacij bi lahko povzročila električni udar.
 - Kompresor po uporabi in pred vzdrževalnimi deli vedno izključite. Pritisnite gumb VKLOP/IZKLOP in počakajte, da se stisnjen zrak iz rezervoarja izprazni preko izpustnega ventila. Nato izvlecite električni vtič.
 - Preverite najvišji dovoljeni tlak vseh naprav, ki jih želite uporabljati s kompresorjem. Izhodni tlak na kompresorju mora biti nastavljen tako, da nikoli ne presega predpisanega tlaka naprav ali dodatne opreme.
 - Da preprečite tveganje poškodb zaradi gibljivih delov, kompresorja nikoli ne uporabljajte brez nameščenega zaščitnega ščita. Počakajte, da se vroči deli ohladijo, preden se jih dotikate.
 - Obvezno preberite vse opozorilne table na posodi z barvo ali na drugih materialih za brizganje. Pazljivo upoštevajte vse varnostne napotke. Če obstaja nevarnost vdihavanja materialov za brizganje, uporabljajte dihalno masko. Preden dihalno masko uporabljate, pazljivo preverite njeno delovanje.
 - Ob ravnanju s kompresorjem vedno nosite zaščitna očala. Šobe dodatne opreme nikoli ne usmerite na lastno telo ali v druge osebe.
 - Tlačnega stikala ali izpustnega ventila pod pokrovom tlačnega stikala ne poskušajte nastavljati.
 - Iz rezervoarja dnevno odstranite tekočino, da preprečite nastanke korozije.
 - Potegnite obroč na varnostnem ventilu, da zagotovite pravilno delovanje.
 - Kompresor naj bo vsaj 300 mm oddaljen od najbližje stene, da zagotovite zadostno prezračevanje hlajenja.
 - Preden kompresor transportirate, se prepričajte, da je stisnjen zrak izpuščen iz rezervoarja in da je kompresor trdno zavarovan.
 - Zaščitite zračno cev in kabelski snop pred poškodbami. Dele redno preverjajte za šibka ali obrabljena mesta in jih po potrebi zamenjajte.
 - Po daljših obdobjih dela so lahko zunanji kovinski deli

pressed air can be extremely dangerous. Make sure the air current does not whirl up any dust, stones or other foreign bodies. Be also sure that the air does escape in a safe way.

- In order to reduce the risk of fire or explosions, never spray inflammable fluids in an enclosed room. It is normal that sparks escape from the motor during operation. When these sparks get in touch with gasoline vapours or inflammable liquids, they can ignite and cause fire or explosions.
- Always operate the compressor in a well vented room. Do not smoke during spraying. Do not spray in the presence of sparks or flames. Keep the compressor as far as possible away from the spraying place.
- The liquids trichlorethane and methylenchloride can cause a chemical reaction with aluminium that is used in some paint spray cartridges and can cause an explosion. If these liquids are used, make sure the spraying is only done with spraying bins made of stainless steel. The compressor is not impaired by these liquids.
- Never inhale directly the compressed air produced by the compressor. Do not use the compressed air for filling breathing tanks.
- Do not use any welding equipment near the compressor. Do not weld anything to the air tank of the compressor: This could dangerously weaken the tank and would render the warranty invalid.
- Do not work with the compressor in the open air while it is raining, or on a wet base. Any of these situations could cause an electric shock.
- Always switch off the compressor after use and before doing any maintenance work. Press the ON/OFF button and wait until the compressed air has escaped from the tank via the drain valve. Then pull the power supply plug.
- Check the maximum admissible pressure of all devices used with the compressor. The output pressure on the compressor must be set in such a way that it never exceeds the prescribed pressure of devices or accessories.
- In order to reduce the risk of injury from moving parts, never operate the compressor without the guard fitted. Let hot components cool down before touching them.
- Read all labels and notes on the paint tank or on other spray materials. Carefully observe all safety instructions. Wear a breathing mask when there is a risk of inhaling spray materials. Carefully check the function of the breathing mask before putting it on.
- Always wear goggles when handling the compressor. Never direct the nozzle of an accessory towards your body or towards another person.
- Do not try to adjust the pressure switch or the drain valve underneath the pressure switch cover.
- Remove daily the liquid from the tank in order to avoid corrosion.
- Pull the ring on the safety valve to make sure it works well.
- Keep the compressor at least 300 mm away from the wall in order to ensure sufficient venting for the cooling.
- Before you transport the compressor, drain the compressed air from the tank and secure the machine safely.
- Protect the air hose and the cable set from damage. Regularly examine the components for weak and worn spots, and replace them in case of need.
- After a long period of work, the outer metal parts can get hot.
- Press the ON/OFF switch to switch off the compressor. Only then cut the mains supply or pull the power supply plug.

vroči.

- Pritisnite stikalo VKLOP/IZKLOP, da kompresor izključite, preden prekinete električno preskrbo ali izvlečete omrežni vtič.
- S kompresorjem delajte šele, ko ste preverili nivo olja. Ta mora biti v bližini rdečega kroga, kakor vidite na prikazu.
- Po uporabi kompresorja pritisnite stikalo VKLOP/IZKLOP, ločite napravo iz omrežja in odprite izpustni ventil, da sprostite tlak.
- Dokler je stroj pod tlakom, z njega ne poskušajte odstraniti kakšnega dela.
- Prepričajte se, da je olje za mazanje vedno čisto in da je vedno dovolj olja. Olje zamenjajte tako, kot je predpisano v rubriki »Vzdrževanje« v teh navodilih za uporabo.
- Nosite zaščitno opremo, vključno z zaščitnimi očali ali ščitom, zaščito sluha, dihalno masko in zaščitna oblačila.
- Po priključitvi v omrežje in vklopu se stroj zažene samodejno.
- Zraka, ki izhaja iz kompresorja, ne smete vdihavati.
- Dnevno pred zagonom preverite nadtladni ventil.
- Izpustite vlago iz rezervoarja. Preprečite korozijo rezervoarja.
- Preden začnete z vzdrževalnimi deli, izključite dovajanje toka, odstranite vtič in sprostite zračni tlak.

Nosite zaščitna očala.

Nosite zaščito za sluh.

Nosite dihalno masko.

Izpuha iz kompresorja nikoli ne usmerite neposredno na kakšen del telesa osebe. Izhoda zraka ne poskušajte blokirati s prstom ali kakšnim delom telesa.

Namenska uporaba

Stroj ustreza veljavnim ES direktivam o strojih.

- Stroj lahko uporabljate le v tehnično brezhibnem stanju, ter namensko in z zavedanjem varnosti in nevarnosti ob upoštevanju navodil za uporabo.
- Še posebej motnje, ki bi lahko omejile varnost, nemudoma odpravite (dajte odpraviti).
- Upoštevati morate varnostne, delovne in vzdrževalne predpise proizvajalca, ter v tehničnih podatkih navedeno dimenzioniranje.
- Upoštevati morate ustrezne predpise za preprečevanje nesreč in splošno priznana varnostna tehnična pravila.
- Stroj lahko uporabljajo, vzdržujejo in popravljajo le osebe, ki so s tem seznanjene in so uvedene o nevarnostih.
- Samovoljne spremembe na stroju izključijo jamstvo proizvajalca za iz tega izhajajočo škodo.
- Stroj se lahko uporablja le z originalno dodatno opremo in originalnimi orodji. Vsaka druga to presegajoča uporaba velja kot nenamenska. Za posledično škodo proizvajalec ne jamči, tveganje je izključna odgovornost uporabnika.

Preostala tveganja

Stroj je izdelan skladno s stanjem tehnike in priznanimi varnostno tehničnimi pravili. Kljub temu se med delom lahko pojavijo preostala tveganja.

- Before working with the compressor, check the oil level. It must be near the red circle as shown on the display.
- Attention: Oil must be filled in before the initial putting into operation.
- After using the compressor, press the ON/OFF switch, cut off the mains supply, and open the drain valve in order to reduce the pressure.
- Do not try to remove a part from the machine while it is pressurized.
- Make sure the lubrication oil is clean and always available in sufficient quantity. Change the oil according to the instructions given in the chapter „Maintenance „of this manual.
- Wear safety gears including goggles or a screen, ear protection, breathing mask and protective clothing.
- After connection to the mains and switching on, the machine starts automatically.
- Air escaping from the compressor may not be inhaled.
- Check the pressure control valve daily before starting work.
- Drain humidity from the tank. Avoid tank corrosion.
- Cut off the mains supply, remove the power supply plug, and relieve the pressure before starting maintenance work.

Wear goggles.

Wear ear protection.

Wear a breathing mask.

Never direct the output air from the compressor towards a part of the body or a person. Never try to block the air escape with your finger or a part of your body.

Use as authorized

The machine meets all valid EC machine guidelines.

- The machine must only be used in technically perfect condition and conscious of the risks, in accordance with its designated use and the instructions set out in the operating manual.
- Any functional disorders, especially those affecting the safety of the machine, must be rectified immediately.
- The safety, working and maintenance instructions of the manufacturer as well as the dimensions given in the chapter „Technical data“ must be adhered to.
- The relevant accident prevention regulations and other, generally recognized safety-technical rules must also be adhered to.
- The machine may only be used, maintained, and operated by persons familiar with it and instructed in its operation and procedures.
- Arbitrary alterations to the machine release the manufacturer from all responsibility for any resulting damages.
- The machine may only be used with original accessories and original tools supplied by the manufacturer. Any other use exceeds authorization. The manufacturer is not responsible for any damages resulting from unauthorized use; risk is the sole responsibility of the operator.

Remaining hazards

The machine has been built using modern technology in accordance with recognized safety rules. Some remaining hazards, however, may still exist.

- Ogrožanje zdravja zaradi hrupa. Če je pri delu je presežen dovoljen nivo hrupa, je obvezna uporaba zaščite za sluh.
- Ogrožanje zaradi električnega toka ob uporabi nepravilnih električnih priključnih vodov.
- Zaradi tega se lahko kljub vsem opravljenim previdnostnim ukrepom pojavijo ne očitna preostala tveganja.
- Preostala tveganja lahko zmanjšate na minimum, če v celoti upoštevate varnostna opozorila in namensko uporabo, tako kot navodila za uporabo.

Tudi če napravo uporabljate v skladu s pravili, ni možno izključiti vseh preostalih tveganj. Na osnovi zasnove naprave se lahko pojavijo naslednja tveganja:

- poškodbe pljuč, če ne nosite učinkovite dihalne maske;
- poškodbe sluha, če ne nosite učinkovite zaščite za sluh;
- poškodbe oči, če ne nosite učinkovitih zaščitnih očal (ali zaščitnega ščita).

Opozorilo:

Če se zračna cev odlomi ali je poškodovana, morate izključiti dovod zraka kompresorju. Zlomljena zračna cev, ki ni podprta, je izjemno nevarna, in se lahko zelo hitro vrti, pri čemer lahko zadene kakšno osebo ali v zrak izpiha tujke.

Cevi ne poskušajte ujeti, ampak nemudoma odstranite vse gledalce iz območja nevarnosti, izključite dovod zraka, kompresor izključite z gumbom VKLOP/IZKLOP in nato odstranite cev s kompresorja.

Odstranjevanje embalaže

Na osnovi moderne serijske proizvodnje ni verjetno, da bi vaš kompresor bil pomanjkljiv ali da bi manjkal kakšen del. Če kljub temu odkrijete napako, stroja ne vključite, preden deli niso zamenjani ali napaka ni odpravljena. Neupoštevanje tega predpisa bi lahko povzročilo resne poškodbe.

Montaža

Kolesa, sl. 2

- 1 Za pritrdjevanje koles (12) najprej skozi kolo napeljite podložko s sornikom kolesa. Nato dodajte eno podložko in šeststrobo matico na notranji strani kolesa. Sedaj matico toliko pritegnite z roko, da se kolo še lahko vrti.
- 2 Potisnite enoto kolesa skozi zanko pod rezervoarjem.
- 3 Pritrdite jo s podložko, varnostno podložko in matico in to trdno pritegnite.
- 4 Postopek ponovite za drugo kolo.

Gumijaste noge, sl. 3

Pritrdite gumijaste noge na spodnji strani zanke na sprednji strani rezervoarja s priloženimi vijaki, poševnimi podložkami in maticami.

Fig. 2



Fig. 3

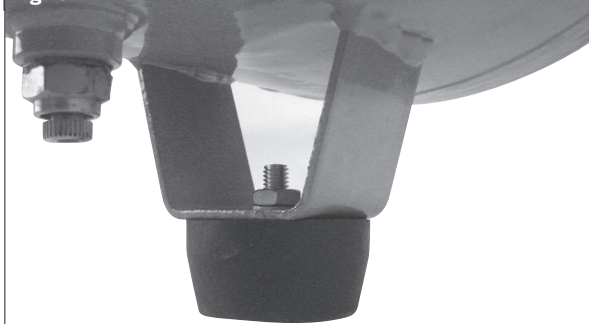

- Noise can be a health hazard. If the permitted noise level is exceeded when working, be sure to wear ear protection.
- The use of incorrect or damaged mains cables can lead to injuries caused by electricity.
- Even when all safety measures are taken, some remaining hazards which are not yet evident may still exist.
- Remaining hazards can be minimized by following the instructions given in the chapters „Safety notes“ and „Use as authorized“ as well as in the entire operating manual.

Even when all safety measures are taken, it is not possible to exclude all remaining hazards. Due to the construction of the machine, the following risks can occur:

- Injury of the lung when no breathing mask is worn.
- Injury of the ear when no ear protection is worn.
- Injury of the eyes when no efficient goggles (or protective screen) are worn.

Warning:

If an air hose is broken off or damaged, the air input on the compressor must be switched off. A broken air hose that is not supported, is extremely dangerous and can quickly start to rotate, hitting people or blowing foreign bodies in the air.

Do not try to catch the hose. Instead, immediately remove all spectators from the dangerous area, cut off the air input, and switch the machine off by pressing the ON/OFF switch. Then remove the hose from the compressor.

Unpacking

Due to modern series production it is improbable that your compressor has any defects or that a part is missing. Should you note a fault, however, do not switch the machine on before the parts are replaced or the fault has been remedied. Not observing this instruction can lead to serious injuries.

Assembly

Wheels, fig. 2

- 1 To attach the wheels (12), pass a washer with the wheel bolt through the wheel. Then add a washer and a hexagon nut on the inside of the wheel. Fasten the nut by hand so that the wheel still can be rotated.
- 2 Push the wheel unit through the ear below the tank.
- 3 Fasten it with a washer, a safety washer and a nut and tighten them securely.
- 4 Repeat this process with the second wheel.

Rubber feet, fig. 3

Attach the rubber feet on the ear at the bottom of the tank's front side using the screws, washers and nuts provided.

Fig. 4

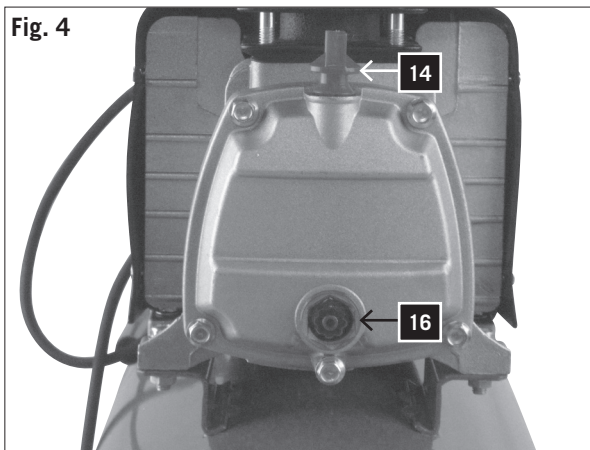
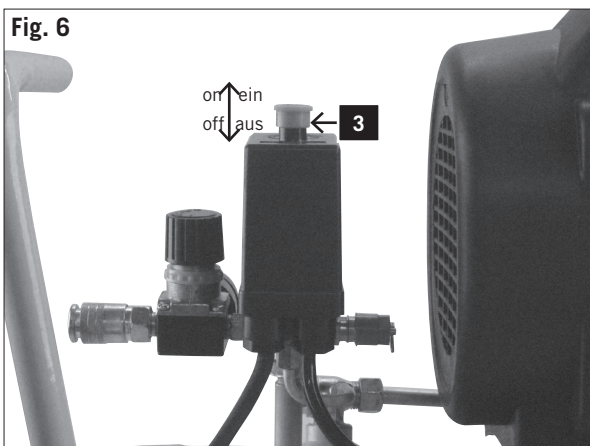

Fig. 5



Fig. 6



Olje, sl. 4

Opozorilo: Pred prvo uporabo obvezno preverite nivo olja!

Obratovanje brez olja povzroči nepopravljive poškodbe naprave in izniči garancijo.

- 1 Iz plastike na zgodnji strani ogrodja ročice na ohišju kompresorja odstranite vijak za dolivanje olja (14).
- 2 Napolnite olje v ogrodje ročice, dokler nivo olja v kontrolnem okencu (16) ne sega do sredine rdečega kroga.
- 3 Ponovno namestite nov vijak za dolivanje olja (14), ki je v obsegu dobave, in ga trdno pritegnite.

Zračni filter, sl. 5

Opozorilo: Zračni filter morate montirati pred prvo uporabo. Obratovanje brez zračnega filtra poškoduje kompresor in izniči garancijo.

Zračni filter (15) privijete in pritegnete na desno stran valja.

Zagon

Opozorilo:

Pred prvo uporabo obvezno preverite nivo olja!

- 1 Preverite, ali je mesto postavitve kompresorja čisto, suho in dobro prezračeno.
- 2 Prepričajte se, da je nivo olja pravilen in da je montiran zračni filter.
- 3 Kompresor zaženite tako, kot je opisano v poglavju »Vklop in izklop kompresorja«. Pri prvem vklopu naj kompresor deset minut deluje z odprtim izpustnim ventilom brez obremenitve, tako da se vsi deli dobro namažejo.

Opozorilo: Ker iz izhoda izstopa stisnjen zrak, ga ne smete usmeriti proti upravljalnemu osebju ali proti drugim osebam v okolici. Zraka, ki prihaja iz naprave, ne smete vdihavati. Dnevno preverite nadtladni ventil.

Vklop in izklop kompresorja, sl. 6

- 1 Preverite tipko ploščico na kompresorju: 230 - 240 V (ali 110 - 120 V).
- 2 Kabel kompresorja priključite na standardno vtičnico (240 V (ali 120 V) in napravo vklopite.
- 3 Za vklop kompresorja privzdignite stikalo VKLOP/IZKLOP (3) na pokrovu tlačnega stikala (2).
- 4 Za izklop kompresorja stikalo VKLOP/IZKLOP pritisnite navzdol.

Oil, fig. 4

Warning: It is essential to check the oil level prior to initial use!

Using the device without oil will lead to irreparable damages to device and the warranty will be void.

- 1** Remove the plastic oil inlet plug (14) on the top of the compressor housing's crankcase.
- 2** Fill the oil into the crankcase until the oil level in the glass sight gauge (16) has reached the centre point of the red circle.
- 3** Replace the new oil inlet bolt (14) included in the delivery and tighten it securely.

Air filter, fig. 5

Warning: The air filter must be installed before the initial use. Using the device without air filter will damage the compressor and void the warranty.

The air filter (15) is attached on the right side of the cylinder and screwed tightly.

Start-up

Warning:

Prior to initial use, the oil level must be checked!

- 1** Ensure the mounting location of the compressor is clean, dry and well ventilated.
- 2** Make sure the oil level is correct and the air filter has been mounted.
- 3** Start the compressor as described in section "Switching the compressor on and off". If compressor is switched on for the first time, let the compressor run without load and with open drain valve for ten minutes so that all components are well lubricated.

Warning: Since compressed air is escaping from the outlet, the outlet must not be directed towards the machine operator or persons in the surrounding area. The air emitted by the device must not be inhaled. Check the pressure control valve every day.

Switching the compressor on and off, fig. 6

- 1** Check the type plate on the compressor: 230 - 240 V (or 110 - 120 V).
- 2** Plug the compressor cable into a standard mains socket (240 V or 120 V) and switch the device on.
- 3** To turn the compressor on, lift the ON/OFF switch (3) at the pressure switch cover (2).
- 4** Push the ON/OFF switch down to turn the compressor off.

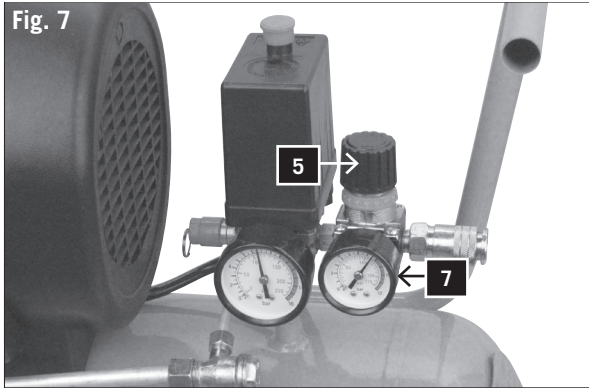

SI. 7

- 1 Tlak v rezervoarju je uravnavan s tlačnim stikalom pod pokrovom tlačnega stikala (2). Ko je dosežen najvišji nastavljen tlak, se tlačno stikalo aktivira in motor izključi. Tlak se nato manjša, tako kot se troši zrak skozi priključeno orodje, dokler ni dosežen najnižji nastavljen tlak. Nato tlačno stikalo ponovno vključi motor. Upravljalna oseba na kompresorju mora paziti, da se med obratovanjem pod vplivom naraščajočega in padajočega tlaka v rezervoarju motor vklopi in izklopi. Motor se zažene brez predhodnega opozorila.
- 2 Najvišji in najnižji tlak sta tovarniško nastavljena. Teh nastavitvev ne smete spreminjati.
- 3 Vse dele dodatne opreme priključite na izpustni ventil (6).
- 4 Tlak nastavljivega izpusta lahko, kot je prikazano na nastavljivem izpustnem manometru (7), z vrtenjem nastavljivega gumba (5) spreminjate.

Pozor: Da lahko odčitate pravilen izhod na merilniku izhoda, mora skozi le-tega teči zrak.

Nastavljiv ventil morate natančno nastaviti in merilno napravo odčitati pri odprtem ventilu, medtem ko zrak iz nastavljivega izpusta teče skozi opremo.

Za povečanje zračnega tlaka, obrnite ventil v smeri urnega kazalca. Za zmanjšanje zračnega tlaka, obrnite ventil v nasprotni smeri urnega kazalca.

Pozor: Če zrak med nastavljanjem ne teče, bo prikaz napačen. Za pravilen prikaz mora zrak teči.

5 Ko ste dela zaključili ali kompresor pustite brez nadzora, ga izklopite v skladu z naslednjim postopkom:

- Pritisnite stikalo VKLOP/IZKLOP (3).
- Počakajte, da se stisnjen zrak sprosti preko izpustnega ventila pod pokrovom stikala (2).

Pozor: Ko gumb pritisnete navzdol, bi morali zaslišati kratko sproščanje zraka (približno 1/2 sekunde).

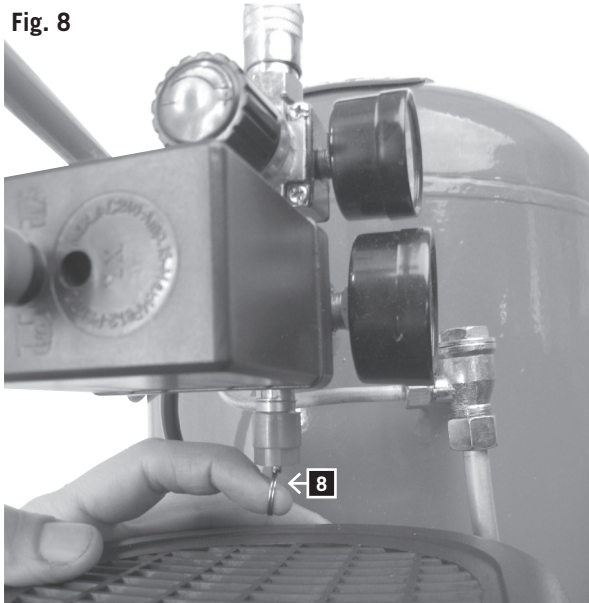

SI. 8

- Stroj izključite in izvlecite električni vtič.
- Potegnite obroč na varnostnem ventilu (8) da preverite, ali se je stisnjen zrak sprostil iz rezervoarja, ali odprite izpustno pipo rezervoarja, da sprostite tlak.

Operation

Fig. 7

- 1 The pressure in the tank is controlled by the pressure switch under the pressure switch cover (2). If the set maximum pressure is reached, the pressure switch is activated and the motor is switched off. The pressure will decrease in accordance with the air used by the tool that is connected to the compressor until the set minimum pressure is reached. The pressure switch then turns the motor on again. The operator of the device should keep in mind that the motor switches on and off during operation due to the increasing and decreasing pressure in the tank. The motor starts without any previous warning.
- 2 The maximum and minimum pressure values were set in the factory. These settings must not be modified.
- 3 All accessory parts have been connected to the adjustable outlet value (6).
- 4 The pressure of the adjustable outlet can be changed by turning the adjustment knob as illustrated on the adjustable outlet pressure gauge (7).

Caution: In order to be able to read out the correct output at the output gauge, air has to flow through the outlet.

The adjustable valve must be aligned and the gauge read out while the valve is open and the air is flowing from the adjustable drain through the accessory part.

To increase the air pressure, turn the valve in clockwise direction. To reduce the air pressure, turn the valve counter-clockwise.

Caution: If you don't let the air flow during the settings, you will have an incorrect display. For a correct display, the air has to flow.

When you have completed your work or if you leave the compressor unattended, switch the device off as described below:

- Press down the ON/OFF switch.
- Wait until the compressed air has been released via the drain valve below the switch over (2).

Caution: When you press the button down you should hear a short air release. (approx. ½ second).

Fig. 8

- Switch the machine off and pull out the mains plug.
- Pull the ring on the safety valve (8) to ensure that the compressed air has been released from the tank or open the drain valve of the tank in order to release the pressure.

Vzdrževanje

Opozorilo: Pri vseh vzdrževalnih delih in čiščenju izključite motor in izvlecite omrežni vtič.

Sl. 9 in 10

1 Po prvih desetih obratovalnih urah izpraznite olje iz ogrodja ročice in nalijte čisto olje. V ta namen odstranite čep za olje na ogrodju ročice (levo spodaj pod ogrođjem ročice).

Pozor: SAE 30 (viskoznost 30) ali L-DAB 100 nad 10 °C
SAE 10 (viskoznost 10) ali L-DAB 68 pod 10 °C

2 Po 500 obratovalnih urah vedno odtočite olje preko odtočnega vijaka (17) in napolnite ročično posodo s čistim oljem.

3 Po vsakem obratovalnem dnevu uporabite izpustni vijak (11) pod rezervoarjem, da izpustite kondenzat.

4 Redno preverite notranjost kartuše zračnega filtra. Snemite plastičen pokrov (A) z ohišja (B) in očistite filter (C). Po čiščenju zračni filter ponovno vstavite in pokrov ponovno zaprite. Pozor! Kompresor naj nikoli ne deluje brez zračnega filtra.

5 Dnevno preverite delovanje varnostnega ventila. Pri preverjanju mora v rezervoarju biti skoraj najvišji tlak.

Za preverjanje ventila, ustvarite tlak v rezervoarju in potegnite obroč na varnostnem ventilu navzven.

Iz ventila bi moral izhajati zrak.

Sprostite ventil na varnostnem ventilu, nato se mora izstopanje zraka ustaviti.

Opozorila

Pri tem preskusu morate nositi zaščitna očala.

Med tem preskusom ne držite obraza v bližini varnostnega ventila, saj tam zrak izstopa pod visokim tlakom.

Če varnostni ventil ne deluje pravilno tako kot je zgoraj navedeno, kompresor nemudoma izključite in ventil odnesite na pregled k vašemu prodajalcu.

S kompresorjem ne delajte, če varnostni ventil ne deluje pravilno, kot je opisano zgoraj.

Splošen pregled

1 Redno preverjajte, ali so vsi pritrdilni vijaki dobro pritegnjeni.

2 V kratkih razmikih redno preglejte električni kabel za poškodbe. Poškodovan kabel mora zamenjati strokovnjak, da preprečite nevarnosti.

Čiščenje

1 Dovod in odvod zraka morata vedno biti prosta in čista.

2 Redno odstranite prah in umazanijo z mehko krtačo ali z mehko krpo.

3 Vse gibljive dele namažite v rednih presledkih.

4 Če morate očistiti telo kompresorja, ga obrišite z mehko, vlažno krpo. Uporabite lahko sredstvo za pomivanje posode, vendar ne z alkoholom, bencinom ali kakšnim drugim čistilom.

5 Za čiščenje plastičnih delov nikoli ne uporabljajte jedkih sredstev.

Previdno: Naprava ne sme nikoli priti v stik z vodo.

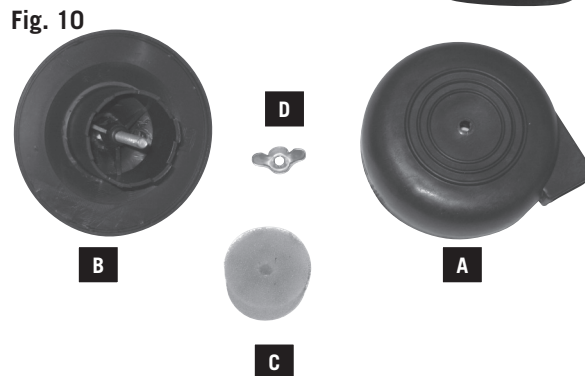
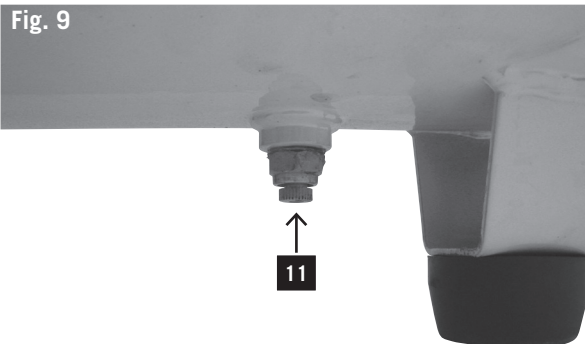

Maintenance

Warning: Before any maintenance or cleaning work turn off the motor and unplug the mains plug.

Fig. 9 und 10

- 1 After the first ten operating hours, empty the crankcase by removing the oil and refill with clean oil. For this purpose, remove the oil plug on the crankcase (on the bottom left of the crankcase).
Caution: SAE 30 (viscosity 30) or L-DAB 100 over 10 °C
SAE 10 (viscosity 10) or L-DAB 68 below 10 °C
- 2 After 500 operating hours always drain off the oil via the drain plug (17) and refill the crankcase with clean oil.
- 3 After each operating day release the condensate by using the drain plug (11) below the tank.
- 4 Check the interior air filter cartridge at regular intervals. Remove the plastic cover (A) from the casing (B) and clean the filter (C). After the cleaning insert the air filter again and close the cover. **Caution!** Never let the compressor run without air filter.
- 5 Check the functioning of the safety valve on a daily basis. While checking the valve, the pressure value in the tank must be nearly at the maximum.

To check the valve, put the tank under pressure and pull the ring on the safety valve outwards.

Air should now be escaping from the valve.

Loosen the ring on the safety valve and the air outlet should stop.

Warnings

For this test you have to wear goggles.

During this test keep your face away from the safety valve because air with high pressure will escape from this valve.

Should the safety valve not function properly as described above, switch the compressor off immediately and have the valve checked by your retailer.

If the safety valve does not function correctly as described above, do not work with the compressor.

General inspection

- 1 At regular intervals, check that all attachment screws are properly and securely tightened.
- 2 Check the electric cable for damages regularly and at frequent intervals. A damaged cable must be replaced by an expert in order to avoid any hazard.

Cleaning

1. Always keep the air inlets and outlets free and clean.
2. Remove dust and dirt regularly using a soft brush or cloth.
3. Lubricate all moving parts at regular intervals.
4. If the compressor body needs cleaning, wipe it with a soft, moist cloth. You may use a mild detergent but no alcohol, benzine or any other cleaning agent.
5. Never use caustic agents to clean plastic parts.

Caution: The device must never get in contact with water.

⚠ Električni priključek

Vzdrževanje električnega kabla

Kabelski sklop lahko popravlja ali zamenja le strokovnjak. V primeru poškodb se obrnite na svojega prodajalca.

Iskanje napak

Motnja	Možen vzrok	Pomoč
Motor se ne zažene, deluje počasno ali se skrajno segreva.	Napaka toka ali prenizka omrežna napetost.	Preverite omrežno napetost.
	Predolg ali pretanek napajalni kabel.	Pri trgovcu nabavite nov kabel.
	Okvarjeno tlačno stikalo.	Dajte v popravilo ali zamenjavo k prodajalcu.
	Okvarjen motor.	Dajte v popravilo ali zamenjavo k prodajalcu.
Glavni kompresor je trden, zataknen.	Glavni kompresor je trden, zataknen.	Okvarjene dele dajte v popravilo ali zamenjavo k prodajalcu.
	Giblivi deli so poškodovani zaradi vročine na osnovi nezadostnega mazanja.	Ročni gred, ležaj, vezni drog, batne obročke itd. dajte v popravilo ali po potrebi zamenjavo k prodajalcu.
Tresenje ali neobičajen zvok.	Giblivi deli so poškodovani ali blokirani s tujki.	Dajte na pregled k prodajalcu in po potrebi popravilo.
	Ohlapni deli.	Dajte na pregled k prodajalcu in po potrebi popravilo.
	Tujki v kompresorju.	Dajte na pregled k prodajalcu in po potrebi popravilo.
	Batnica s sedežem ventila.	Pri prodajalcu dajte povečati tesnilni obroč.
Nezadosten tlak ali zmanjšana kapaciteta izpusta.	Giblivi deli so prevroči.	Dajte v popravilo ali zamenjavo k prodajalcu.
	Motor deluje prepočasno.	Dajte na pregled k prodajalcu in po potrebi popravilo.
	Umazana kartuša zračnega filtra.	Očistite ali zamenjajte kartušo filtra.
	Puščanje varnostnega ventila.	Stikalo dajte v popravilo ali zamenjavo k prodajalcu.
	Puščanje cevi.	Dajte na pregled k prodajalcu in po potrebi popravilo.
	Poškodovano tesnilo.	Dajte na pregled k prodajalcu in po potrebi popravilo.
	Poškodovan ali s karbonom onesnažen sedež ventila.	Dajte na pregled k prodajalcu in po potrebi popravilo.
Poškodovan batni obroček ali valj.	Dajte na pregled k prodajalcu in po potrebi popravilo.	
Previsoka poraba olja.	Previsok nivo olja.	Raven olja ohranjajte na pravilnem nivoju.
	Odprtina v čepu za polnjenje olja (14) je blokirana.	Preverite in očistite.
	Obrabljen ali poškodovan batni obroček in/ali valj.	Dajte na pregled k prodajalcu in po potrebi popravilo.

⚠ Electric connection

Maintenance of the electric cable

The cable set may only be repaired or replaced by a specialized workshop. In case of damage, contact your dealer.

Trouble-shooting

Failure	Possible cause	Remedy
Motor does not start, runs too slowly, or gets extremely hot.	Fault in electric current or mains voltage too low.	Check mains voltage.
	Electric cable too long or too thin.	Get a new cable from your dealer.
	Faulty pressure switch.	Have it repaired or replaced by your dealer.
	Faulty motor.	Have it repaired or replaced by your dealer.
Main compressor does not run smoothly, got stuck.	Main compressor does not run smoothly, got stuck.	Have it repaired or defective parts replaced by your dealer.
	Moving parts damaged by heat due to insufficient lubrication.	Crank shaft, bearing, connecting rod, piston rings etc. to be checked by your dealer and replaced, if needed.
Vibrations or strange noise.	Moving parts damaged or blocked by foreign bodies.	
	Loose parts.	Have checked by your dealer and repaired, if needed.
	Foreign body in compressor.	Have checked by your dealer and repaired, if needed.
	Piston rod with valve seat.	Have the gasket enlarged by your dealer.
Insufficient pressure or drop in output capacity.	Moving parts too hot.	Have repaired by your dealer or replaced.
	Motor runs too slowly.	Have checked by your dealer and repaired, if needed.
	Dirty filter cartridge.	Clean or replace filter cartridge.
	Leakage in safety valve.	Have switch repaired or replaced by your dealer.
	Leakage in tube.	Have checked by your dealer and repaired, if needed.
	Gasket damaged.	Have checked by your dealer and repaired, if needed.
	Valve seat damaged or covered with carbon layer.	Have checked by your dealer and repaired, if needed.
Oil consumption too high.	Piston ring or cylinder damaged.	Have checked by your dealer and repaired, if needed.
	Oil level too high.	Keep oil at correct level.
	Hole in oil inlet plug (14) blocked.	Check and clean it.
	Piston ring and/or cylinder worn or damaged.	Have checked by your dealer and repaired, if needed.

■ TOOTJA:

scheppach
Fabrikation von Holzbearbeitungsmaschinen GmbH
Günzburger Strasse 69
D-89335 Ichenhausen/Saksamaa

Märkus:

- Kooskõlas kehtivate tootevastutuse seadustega, ei vastuta selle seadme tootja kahju eest seadmele või seadme tõttu, mille põhjustas:
- sobimatu käsitlemine,
- kasutusjuhendi mittejärgimine,
- remonttööd, mis on tehtud selleks volitamata isikute poolt,
- mittealgupäraste tagavaraosade paigaldamine ja asendamine,
- sobimatu kasutamine ja rakendamine,
- elektrisüsteemi tõrge, mille on põhjustanud kokkusobimatus seaduslike ja asjakohaste elektrialaste suuniste ning VDE eeskirjadega 0100, DIN 57113 / VDE 0113.

■ ME SOOVITAME

et Te loeksite läbi kogu kasutusjuhendi enne kompressori tööle panekut.



Lugege kasutusjuhendit:

Lugege hoollega kasutusjuhendit enne kompressori ülesseadmist või selle tööle rakendamist, või enne mistahes hoolduse tegemist.

Ohtlik elektri pinge

Tähelepanu: Enne mistahes seadistamise tegemist, hooldusvõi puhastustööd kompressorigil, lülitage vooluallikas välja.

Oht, mis tuleneb kuumadest pindadest

Tähelepanu: Kompressor sisaldab teatud osi, mis võivad minna väga tuliseks.

Järsu käivitumise oht

Tähelepanu: Peale elektriühenduse katkemist võib kompressor ootamatult käivituda.

Hoiatus:

Enne kompressori esmakordset tööle panekut, eemaldage õlikork ja lisage õli. Survekontroll on seadistatud töötamiseks maksimaalselt ohutul režiimil. Ärge muutke antud seadistust.

Enne kokkupanekut ja tööle rakendamist, lugege läbi kogu kasutusjuhend.

See kasutusjuhend on Teile abiks masina tundmaõppimisel ning asjakohaste rakenduste ära kasutamiseks. Kasutusjuhend sisaldab tähtsaid märkusi selle kohta, kuidas saate töötada masinaga ohutult, asjatundlikult ja ökonoomselt, ning kuidas saate vältida ohte, kokku hoida remondikuludelt, vähendada aega, mil masin ei ole töökorras, ning tõsta masina töökindlust ning pikendada selle töötamise iga.

Lisaks selles kasutusjuhendis sisalduvaile ohutusnõudele, peate Te hoolikalt kinni pidama oma riigis rakendatavatest eeskirjadest.

Kasutusjuhend peab alaliselt paiknema masina läheduses. Asetage juhend plastikust kausta, et kaitsta seda mustuse ja niiskuse eest. Juhendit peab olema lugenud iga kasutaja enne töö alustamist ja sellest kohusetundli-

■ GAMINTOJAS

scheppach
Fabrikation von Holzbearbeitungsmaschinen GmbH
Günzburger Strasse 69
D-89335 Ichenhausen/Vokietija

Pastaba:

Remiantis produkto naudojimo teisinės atsakomybės įstatymu, jo gamintojas neprisiima atsakomybės už jo sugadinimą šiais atvejais:

- Netinkamo naudojimo.
- Naudojimo instrukcijų nesilaikymo.
- Neteisėto remonto, suteikto iš trečiųjų asmenų tarpo ir neapibrėžto gamintojo-naudotojo susitarimu.
- Neoriginalių atsarginių dalių įdiegimo ir naudojimo.
- Neteisingo naudojimo ir pritaikymo,
- Elektros sistemos gedimų dėl neteisingos eksploatacijos bei nesutikimo su legaliomis bei taikomomis VDE 0100, DIN 57113 / VDE 0113 nuostatomis.

■ MES REKOMENDUOJAME

Pilnai susipažinti su naudojimo instrukcijomis prieš pradėdami darbą su kompresoriumi.



Perskaitykite instrukcijų vadovą:

Prieš instaliavimą, montavimą ar atliekant priežiūros bei reguliavimo darbus su kompresoriumi, atidžiai perskaitykite naudojimo instrukcijas.

Pavojinga įtampa

Dėmesio: Išjunkite energijos tiekimą prieš pradėdami bet kuriuos reguliavimo, priežiūros ar valymo darbus su kompresoriumi.

Karštų paviršių pavojus

Dėmesio: Tam tikros kompresoriaus vietos gali tapti labai karštos.

Nelaukto startavimo pavojus

Dėmesio: Kompresorius gali netikėtai įsijungti po elektros srovės dingimo.

Įspėjimas:

Prieš naudodamiesi kompresoriumi pirmą kartą, pripilkite pakankamai tepalo ir pakeiskite tepalo žvakę. Slėgio nustatymai yra pritaikyti maksimaliam eksploataavimo saugumui užtikrinti. Nekeiskite šių nustatymų naujais.

Prieš aparato surinkimą ir jo naudojimą perskaitykite naudojimo instrukcijas.

Šios naudojimo instrukcijos yra tam, kad jūs susipažintumėte su įrenginiu ir geriausiai išnaudotumėte jį pagal paskirtį.

Naudojimo instrukcijose yra svarbi informacija apie tai, kaip reikia saugiai, tinkamai ir ekonomiškai dirbti su jūsų įrenginiu ir kaip išvengti pavojų, sumažinti remonto kaštus, prastovas ir kaip pagerinti įrenginio patikimumą bei pailginti naudojimo laiką.

Kartu su saugumo instrukcijomis, pateiktomis šiame vadove, jūs taip pat turite bet kuriuo atveju laikytis savo šalies įstatymų naudodamiesi šiuo įrenginiu.

Valdymo instrukcijos visada turi būti šalia įrenginio. Kad apsaugotumėte nuo drėgmės ir nešvarumų, įdėkite valdymo instrukcijas į plastikinį maišelį. Instrukcijos turi būti perskaitytos ir atidžiai peržiūrėtos kiekvieno operatoriaus

■ RAŽOTĀJS:

scheppach
Fabrikation von Holzbearbeitungsmaschinen GmbH
Günzburger Strasse 69
D-89335 Ichenhausen/Vācija

Piezīme

Saskaņā ar produkta atbilstības noteikumiem, šīs iekārtas ražotājs nav atbildīgs par iekārtai radītajiem bojājumiem un iekārtas radītiem bojājumiem, kas izraisīti šādu darbību rezultātā:

- Neatbilstoša apkope.
- Eksploataācijas instrukcijas neievērošana.
- Remonts, ko veic neautorizētas personas.
- Jebkādu detaļu, kuras nav oriģinālās aizvietošanas daļas, uzstādīšana un lietošana.
- Neatbilstoša lietošana un izmantošana.
- Elektrosistēmas defekti, kas radušies spēkā esošo un piemērojamo elektrības direktīvu un VDE noteikumu 0100, DIN 57113 / VDE 0113 neievērošanas rezultātā.

■ MĒS IESAKĀM

Izlasiet visu lietošanas instrukciju pirms uzsākat darbu ar kompresoru.



Izlasiet lietošanas instrukciju:

Pirms kompresora uzstādīšanas, kā arī pirms iedarbināšanas vai jebkādiem regulēšanas vai tehniskās apkopes darbiem uzmanīgi izlasiet lietošanas instrukciju.

Bīstams elektriskais spriegums

Uzmanību: pirms jebkādiem kompresora regulēšanas, tehniskās apkopes vai tīrīšanas darbiem, atslēdziet elektroenerģijas padevi.

Draudi, kas saistīti ar karstām virsmām

Uzmanību: dažas kompresora sastāvdaļas var stipri sakarst.

Draudi, ko rada pēkšņa iedarbināšana

Uzmanību: pēc elektrības padeves traucējumiem kompresors var pēkšņi atsākt darboties.

Brīdinājums:

Pirms iedarbināt kompresoru pirmo reizi, ielejiet eļļu un nomainiet eļļas tvertnes korķi.

Spiediena kontrole rūpnīcā uzstādīta maksimālas lietošanas drošības garantēšanai. Nomainiet izejas parametrus.

Pirms montāžas un iedarbināšanas, izlasiet lietošanas instrukciju.

Šī lietošanas instrukcija palīdzēs Jums iepazīties ar iekārtu un izmantot to atbilstoši veidā.

Lietošanas pamācība satur būtisku informāciju par to, kā droši, prasmīgi un ekonomiski strādāt ar iekārtu, kā izvairīties no riska, ietaupīt tehniskās apkopes izmaksas, samazināt dīkstāvi, palielināt iekārtas izturību un kalpošanas laiku.

Papildus lietošanas instrukcijā ietvertajām drošības prasībām, jums jābūt informētam un jāievēro jūs valstī spēkā esošos noteikumus.

Lietošanas instrukcijai vienmēr jāatrodas blakus iekārtai. Ielieciet to plastmasas vāciņos, lai aizsargātu no mitruma un netīrumiem. To jāizlasa katram lietotājam pirms darba uzsākšanas un rūpīgi jāievēro. Tikai personas, kuras ir trenētas lietot iekārtu un informētas par dažādiem riskiem,

kult kinni pidama. Vaid need isikud, kes on masina kasutamiseks välja koolitatud ning kellele on teatavaks tehtud erinevad ohud, võivad masinaga töötada. Nõutavast vähima vanuse piirist peab kinni pidama.

Lisaks neile ohutusnõuetele, mida sisaldab see kasutusjuhend ja Teie riigis rakenduvad eeskirjad, peate kinni pidama üldtunnustatud tehnilistest reeglitest, mis puudutavad puidutöomasinaid.

Üldised märkused

- Peale lahti pakkimist, kontrollige kõiki osi igasuguse veol tekkinud vigastuse tuvastamiseks. Viivitamatult teavitage tarnijat kõikidest puudustest. Hilisemaid kaebusi ei võeta arvesse.
- Veenduge selles, et tarne oleks täielik.
- Enne tööle panekut, tutvuge masinaga, lugedes hoolikalt neid juhiseid.
- Kasutage ainult algupäraseid lisatarvikuid, kandevõi asendusosaid. Te võite leida asendusosaid oma Scheppach'i edasimüüja kaudu.
- Tellimise tegemisel lisage meie ühiku number ja masina tüüp ning valmistamise aasta.

HC 54

Tärne määr	
	Kompressor HC 54
	2 ratast
	1 õhufilter
	1 lisatarvikute kott
	Kasutusjuhend
Tehnilised andmed	
Suurim töö rõhk, baarides	8,0
Õli kogus, liitrites	0,25
Vaba õhu teisaldamine (FAD) l /min.	158
Õhu asendamine (PD), l /min.	ca. 220
Kaal kg	31,0
Ajam	
Mootor V/Hz	230/50
Sisendvõimsus W	1500
Väljundvõimsus W	1100/1500 maxx.
Kiirus (min ⁻¹)	2850
Helirohu tase L _{PA}	71,2 dB(A)
Muratase L _{WA}	91,2 dB(A)
Keskkonnatemperatuur	5 - 35°C
Võib toimuda tehnilisi muudatusi.	

prieš pradėdant darbą. Tik tie asmenys, kurie buvo išmokyti naudoti šiuo įrenginiu bei supažindinti su galimais pavojais bei rizika, turi teisę juo naudotis. Turi būti laikomasi minimalaus leidžiamo amžiaus.

Kartu su saugumo ir naudojimo instrukcijomis bei jūsų šalies specialiaisiais įstatymais, turi būti laikomasi bendrai priimtų techninių taisyklių darbui su medžio apdirbimo įrenginiais.

Bendros pastabos

- Išpakavus gaminį patikrinkite jį, ar nėra galimų pažeidimų transportuojant. Nedelsdami informuokite tiekėją pastebėję bet kokių pažeidimų.
- Pavėluoti nusiskundimai nebus priimti.
- Įsitikinkite, kad siuntinys pilnai sukomplektuotas.
- Atidžiai perskaitykite šias instrukcijas, kad susipažintumėte su įrenginiu prieš juo naudodamiesi.
- Naudokite tik originalias dalis priedams bei sudėvėjusioms ir atsarginėms detalėms keisti. Atsarginių detalių galima prašyti iš jūsų „Scheppach“ tiekėjo.
- Savo prašymuose nurodykite detalių numerius bei įrenginio surinkimo metus ir jo tipą.

HC 54	
Siuntinio apimtis	
	Kompresorius HC 54
	2 ratukai
	1 oro filtras
	1 maišelis su priedais
	Naudojimo instrukcijos
Techniniai duomenys	
Maksimalus darbinis slėgis, barais	8,0
Tepalo kiekis, litrais	0,25
Laisvas oro cirkuliacija l/min.	158
Oro pakeitimo srautas l/min.	ca. 220
Svoris kg	31,0
Varantysis mechanizmas	
Variklis V/Hz	230/50
Tiekiama galia W	1500
Gamybinė galia W	1100/1500 maxx.
Apsisukimų skaičius (min ⁻¹)	2850
Garso slėgio lygis L _{PA}	71,2 dB(A)
Garso galios lygis L _{WA}	91,2 dB(A)
Aplinkos temperatūra	5-35 °C
Techniniai parametrai gali būti keičiami.	

driktst to lietu. Jāievēro minētais minimālais lietotāja vecums.

Papildus šajā lietošanas instrukcijā ietvertajām drošības prasībām un jūsu valsts saistošajai likumdošanai, jums jāievēro vispār zināmi tehniski lietošanas noteikumi darbā ar kokapstrādes iekārtām.

Vispārējās piezīmes

- Pēc izsaiņošanas pārbaudiet visas detaļas, vai nav transportēšanas laikā radušos defektu. Nekavējoties informējiet piegādātāju par jebkādiem bojājumiem. Vēlākas sūdzības nevar tikt izskatītas.
- Pārliecinieties, vai piegādātas visas detaļas.
- Pirms darba uzsākšanas, iepazīstieties ar iekārtu, uzmanīgi izlasot šo lietošanas instrukciju..
- Lietojiet tikai oriģinālus piederumus, nolietojušās nomaināmās rezerves daļas. Jūs varat iegādāties rezerves daļas pie sava Scheppach dīlera.
- Pasūtot norādiet mūsu detaļas numuru un tipu, kā arī iekārtas izgatavošanas gadu.

HC 54	
Piegādes apjoms	
	Kompresors HC 54
	2 riteņi
	1 gaisa filtrs
	1 piederumu soma
	Lietošanas instrukcija
Tehniskie dati	
Maksimālais darba spiediens, bāri	8,0
Eļļas daudzums, litri	0,25
Tīra gaisa izspiešana(FAD) l/min.	158
Gaisa aizstāšana, (PD) l/min.	ca. 220
Svars kg	31,0
Piedziņa	
Motors, V/Hz	230/50
Ievade W	1500
Izvide W	1100/1500 maxx.
Ātrums (min ⁻¹)	2850
Skaņas spiediena līmenis L _{PA}	71,2 dB(A)
Skaņas jaudas līmenis L _{WA}	91,2 dB(A)
Apkārtojās vides temperatūra	5 - 35°C
Var tikt pakļauts tehniskām izmaiņām.	

Fig. 1

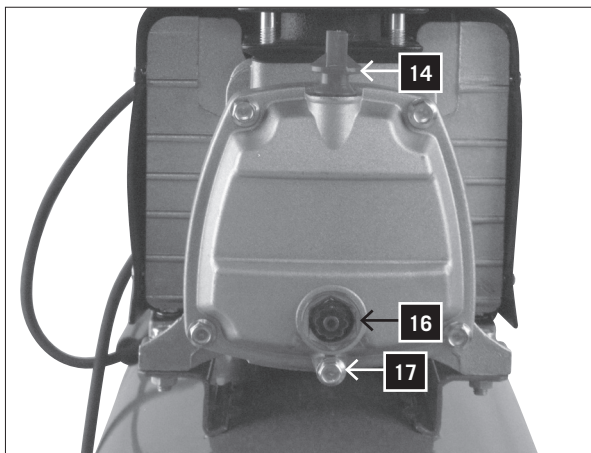
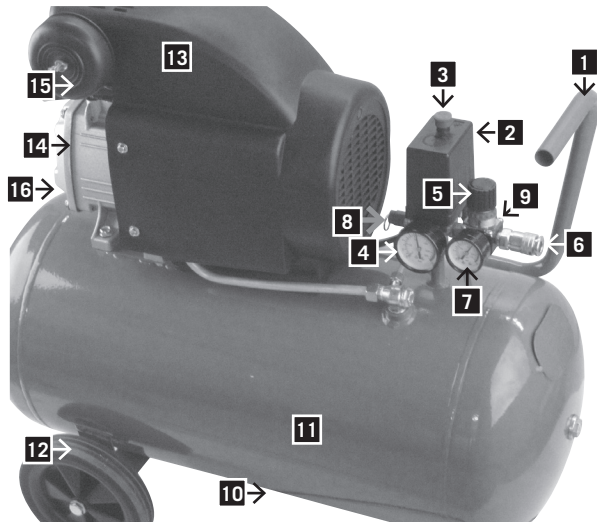

Märkide seletus, Joonis 1

Tutvuge oma kompressoriga:

- 1 Käepide
- 2 Rõhulüliti kate
- 3 SEES/VÄLJAS lüliti
- 4 Paagi rõhu kontroll
- 5 Seadistusnupp
- 6 Reguleeritav väljalaskeventiil
- 7 Reguleeritav väljalaskeventiili kontroll
- 8 Ohutusventiil
- 9 Tagasilöögi klapp
- 10 Kondenseeritud vee äravoolutee
- 11 Õhupaak
- 12 Ratas (2x)
- 13 Ohutusekraan
- 14 Õli täitmise kork
- 15 Õhufiltri ühik
- 16 Õli taseme klaasnäidik
- 17 Õli äravoolu kork

⚠ Üldised märkused ohutuse kohta

Säilitage seda kasutusjuhendit hästi ja laske seda hoolikalt lugeda igal isikul, kes töötab kompressoriga.

Tähtis teave

Lugege seda kasutusjuhendit tähelepanelikult. Enamus kompressoriga töötamise ajal toimunud õnnetustest juhtuvad läbi hooletuse ohutusnõuete täitmise suhtes. Võimalike ohtude õigeaegne äratundmine ja ohutusjuhiste kohusetundlik järgimine võib õnnetused ära hoida. Kasutage kompressorit ainult tootja juhtnõore järgides.

⚠ Ohutusalased märkused

- Ärge puudutage masina liikuvaid osi.
- Ärge kasutage kompressorit ilma kaitseseadeta.
- Kandke alati kaitseprille või muud asjakohast silmade kaitse vahendit. Ärge kunagi suunake kokkusurutud õhu voogu oma kehaosa suunas või teise isiku suunas.
- Kaitse elektriliste šokkide eest. Hoiduge soovimatutest kontaktidest kaablite, paagi, või kompressori maandatud metallosadega. Ärge kunagi kasutage kompressorit vee läheduses või niiskes keskkonnas.
- Tõmmake välja vooluallika pistik enne remont-, kontroll-, hooldus-, või puhastustööde alustamist või enne mistahes osade vahetamist.
- Soovimatu käivitumine. Ärge vedage kompressorit samaeagselt, kui see on ühendatud vooluvõrku. Enne elektrikaabli ühendamist veenduge, et lüliti on asendis VÄLJAS.
- Ladustage kompressorit õigesti. Kui kompressor ei ole kasutuses, peab see olema ladustatud kuivas kohas kaitstuna ilmastiku mõjude eest.
- Töötamise piirkond. Veenduge, et töötamise ala oleks puhas ning hästi õhutatud. Pange ära mistahes tööriistad, mida ei lähe vaja. Ärge kasutage kompressorit koos kergesti süttivate vedelike või gaasidega – sellest tuleneb elektrilise šoki oht. Kaitske kompressorit vihma eest ja ärge kasutage seda niisketes või märgades tingimustes. Kuna kompressori töötamise ajal võib sealt välja tulla sädemeid, peab seda hoidma eemal lakkidest, bensiinist, kemikaalidest, liimidest, ning muudest

Īranga. 1 pav.

Jūsu kompresoriaus sudētinēs daļas:

- 1 Rankena
- 2 Slēgio jungiklio gaubtas
- 3 On (Ijungti)/Off (Išjungti) mygtukas
- 4 Slēgio rezervuare kontrolē
- 5 Nustatymo mygtukas
- 6 Reguliojamas nuleidimo vožtuvas
- 7 Reguliojamo nuleidimo vožtuvo kontrolē
- 8 Saugumo vožtuvas
- 9 Atbulinis vožtuvas
- 10 Kondensato vandens išleidimo varžtas
- 11 Oro rezervuaras
- 12 Ratukas (2x)
- 13 Sauguminis skydas
- 14 Tepalo įpylimo kamštis
- 15 Oro filtro sistema
- 16 Tepalo lygio stebėjimo stikliukas
- 17 Tepalo nuleidimo kamštis

⚠ Bendri saugumo reikalavimai

Laikykite šias valdymo instrukcijas saugioje vietoje ir pasirūpinkite, kad su jomis susipažintų kiekvienas asmuo, dirbantis su kompresoriumi.

Svarbi informacija

- Atidžiai perskaitykite šias valdymo instrukcijas. Dauguma nelaimingų atsitikimų dirbant su kompresoriumi atsitinka tada, kai yra nepaisoma bendrų saugumo taisyklių. Sugebėjimas laiku atpažinti galimus pavojus ir savanoriškas saugumo instrukcijų laikymasis gali padėti išvengti nelaimingų atsitikimų. Naudokite kompresorių tik laikydamiesi gamintojo rekomendacijų.

⚠ Saugos reikalavimai

- Nelieskite judančių įrenginio dalių.
- Nenaudokite kompresoriaus kai apsauginė įranga (korpusas) yra nuimta.
- Visada dėvėkite apsauginius akinius arba kitą akių apsaugą. Niekada nenukreipkite suspausto oro srauto į kūno dalį – nesvarbu ar savo, ar kito asmens.
- Apsauga nuo elektros šoko. Venkite netyčia liesti laidininkus, rezervuarą ar įžemintas kompresoriaus metalinės dalis. Niekada nenaudokite kompresoriaus netoli vandens arba drėgnoje aplinkoje.
- Ištraukite energijos tiekimo kištuką prieš remonto, tikrinimo, priežiūros, valymo ar komponentų keitimo darbus.
- Netyčinis startas. Nebandykite transportuoti kompresoriaus, kai jis pajungtas prie energijos kištukinio lizdo. Įsitinkite, kad mygtukas yra padėtyje OFF (išjungta), prieš jungiant prietaisą į kištukinį lizdą.
- Kompresorių laikykite tinkamoje vietoje. Kai kompresorius nenaudojamas, jis turi būti laikomas sausoje ir apsaugotoje nuo oro sąlygų vietoje.
- Darbinė aplinka. Įsitinkite, kad darbinė aplinka yra tvarkinga ir gerai vėdinama. Nereikalingi įrankiai turi būti pašalinti. Nenaudokite kompresoriaus kartu su degiais skysčiais ar dujomis – iškyla elektrinio šoko pavojus. Apsaugokite kompresorių nuo lietaus ir nenaudokite jo drėgnoje ar šlapioje aplinkoje. Kadangi naudojamas kompresorius gali sukelti kibirkštis, jis turi būti laikomas kuo toliau nuo lako, dujų, chemikalų, klijų

Eksplikācija, 1.attēls

Iepazīstiet savu kompresoru:

- 1 Rokturis
- 2 Spiediena slēdža vāks
- 3 Ieslēgšanas/izslēgšanas slēdzis
- 4 Tvertnes spiediena kontrole
- 5 Uzstādīšanas poga
- 6 Regulējošais drenāžas vārsts
- 7 Regulējošā drenāžas vārstu kontrole
- 8 Drošības vārsts
- 9 Pretvārsts
- 10 Kondensāta novadcaurule
- 11 Gaisa tvertne
- 12 Ritenis (2x)
- 13 Drošības aizsegs
- 14 Eļļas uzpildes korķis
- 15 Gaisa filtra vienība
- 16 Eļļas līmeņa kontroles lodziņš
- 17 Eļļas drenāžas aizbāznis

⚠ Vispārēji drošības noteikumi

Glabājiet rūpīgi šo lietošanas instrukciju un lūdziet to uzmanīgi izlasīt visām ar kompresoru strādājošām personām.

Būtiska informācija

Uzmanīgi izlasiet šo lietošanas instrukciju. Lielākā daļa nelaimes gadījumu strādājot ar kompresoru notiek pamata drošības noteikumu neievērošanas dēļ. Savlaicīga potenciālo risku apzināšanās un rūpīga drošības instrukciju ievērošana var palīdzēt izvairīties no nelaimes gadījumiem. Lietojiet kompresoru tikai saskaņā ar ražotāja rekomendācijām.

⚠ Drošības noteikumi

- Neaizskariet kustīgās iekārtas daļas.
- Nelietojiet kompresoru ar noņemtiem aizsargiem.
- Vienmēr lietojiet aizsargbrilles vai cita veida atbilstošu acu aizsegu. Nekad nevērsiet saspiesto gaisu pret sava ķermeņa daļām vai pret citām personām.
- Aizsardzība no elektrības triecieniem. Izvairieties no netīša kontakta ar kabeliem, tvertni vai sazēmētajām metāliskajām kompresora daļām. Nekad nelietojiet kompresoru ūdens tuvumā vai mitrā vidē.
- Izraujiet strāvas padeves kontaktdakšu pirms uzsākat remonta, pārbaudes, tehniskās apkopes vai tīrīšanas darbus vai jebkādu detaļu nomaiņas darbus.
- Netīša iedarbināšana. Netransportējiet kompresoru, kamēr tas pieslēgts elektrībai. Pirms pieslēdzat elektrībai, pārliedzinieties, vai slēdzis ir OFF pozīcijā
- Uzglabājiet kompresoru pareizi. Kad kompresors netiek lietots, tas jāuzglabā sausā vietā, ko neietekmē laika apstākļi.
- Darba zona. Pārliedzinieties, ka darba vieta ir tīra un labi vēdināta. Novāciet jebkādas nevajadzīgus priekšmetus. Nelietojiet kompresoru kopā ar uzliesmojošiem šķidrumiem vai gāzēm iespējams elektriskās strāvas trieciens. Sargājiet kompresoru no lietus un nelietojiet to mitros vai slapjos apstākļos. Tā kā kompresora darba laikā var rasties dzirksteles, tas jātur drošā attālumā no lakām, benzīna, ķīmiskām vielām, līmēm un citiem uzliesmojošiem vai eksplozīviem materiāliem.
- Sargājiet no bērniem. Bērni, trešās personas vai dzīv-

- kergesti süttivatest või plahvatusohtlikest ainetest.
- Hoidke lapsed eemal. Lapsed, kõrvalised isikud või loomad ei tohi kompressoriga kokku puutuda. Selleks volitamata isikud peavad kinni pidama ohutu vahemaa nõudest töötamise piirkonna suhtes.
 - Tööriided. Kandke hästi sobituvaid riideid. Võtke ära ehted, sest need võivad kinni jääda masina liikuvatesse osadesse. Kaitske pikki juukseid võrgu või mütsi abil.
 - Ärge väärkasutage elektrikaablit. Ärge eemaldage pistikut pistikupesast selliselt, et tõmbate kaablist. Hoidke kaablit eemal kuumusest, õlist ja teravate servadega pindadest. Ärge astuge kaabli peale ja ärge avaldage sellele survet asetades sinna peale raskeid esemeid.
 - Hooldage kompressorit hoolikalt. Kontrollige korrapäraselt elektrikaablit. Juhul, kui esineb viga, laske see parandada või asendada volitatud teenindusettevõtte. Uurige tähelepanelikult kompressorit väljastpoolt ning laske mistahes puudused kõrvaldada teenindusettevõtte poolt.
 - Tähelepanu. Keskenduge sellele, mida te parasjagu teete. Kasutage oma tervet mõistust. Ärge kunagi töötage kompressoriga kui te olete väsinud, või kui viibite alkoholi, narkootikumide või arstimite mõju all, mis põhjustavad unisust.
 - Kontrollige, kas kompressoril on mistahes vigased osad või esineb õhu kadu. Enne, kui asute kompressorit uuesti kasutama, kontrollige liikuvate osade, kaablite, manomeetri, suruõhu ühenduste ning kõikide teiste osade, mis on vajalikud asjakohaseks funktsioneerimiseks, õiget asetust. Vigased koostisosad peavad olema parandatud või asendatud volitatud teenindusettevõtte poolt, järgides siin juhendis antud juhiseid. Kompressorit ei tohi kasutada juhul, kui rõhu kontrollventiil on vigane.
 - Kompressorit võib kasutada vaid eesmärkidel, mis on toodud selles juhendis. Ärge lubage lastel või kogematutel isikutel töötada kompressoriga. Kompressor on masin, mis tekitab kokkusurutud õhku. Kasutage seda vastavalt käesolevas kasutusjuhendis antud juhiste. Mistahes muu kasutus ületab volituse piire. Tootja ei ole vastutav mistahes kahjude eest, mis on põhjustatud volitamata kasutamisest; riisiko on kasutaja ainuvasutusel.
 - Hoidke õhutusrestid puhtana, eriti kui töötate räpastes tingimustes.
 - Kasutage kompressorit kindlaks määratud pingel, mis on toodud spetsifikatsioonide plaadil koos elektriliste andmetega. Lubatav taluvusvõime vahe on +/5 %.
 - Ärge kunagi kasutage kompressorit, mis ei ole töökorras. Juhul, kui Te töö kestel märkate imelikku müra, ülemääraseid vibratsioone või mistahes puudusi, lülitage see koheselt välja, kontrollige selle töökorras olekut ning võtke ühendust volitatud teenindusettevõttega.
 - Kasutage ainult algupäraseid varuosi. Mitteilalgupärase varuosade kasutamine muudab garantii kehtetuks ning see võib põhjustada kompressori töös häireid. Ärge tehke mingeid omavolilisi täiustusi, muutusi kompressorile. Laske remonttööd teha volitatud teenindusettevõtte poolt.
 - Asetage lüliti VÄLJAS asendisse kui kompressor ei ole kasutuses. Asetage lüliti „0“ (VÄLJAS) asendisse selleks, et katkestada elektrivooluga varustamine.
 - Ärge puudutage kompressori tuliseid osasid.
 - Ärge lülitage kompressorit välja selliselt, et tõmbate elektrikaablist.
 - Kokkusurutud õhu ringlus. Kasutage kokkusurutud õhu

ir kitų degių ar sprogstančių medžiagų.

- Laikykitės vaikus atokiau nuo aparato. Neleiskite kitiems vaikams, žmonėms ar gyvūnams kontaktuoti su kompresoriumi. Neįgalioji asmenys turi laikytis saugios distancijos iki darbinės zonos.
- Darbiniai drabužiai. Dėvėkite kūną apglundančius patogius drabužius. Nedėvėkite papuošalų, nes kyla grėsmė jiems patekti į judančias įrenginio dalis. Saugokite ilgus plaukus kepure arba tinkleliu.
- Elkitės tinkamai su jungiančiuoju laidu. Netraukite už šio laido norėdami išjungti kištuką iš lizdo. Laikykitės šį laidą atokiau nuo karštų, tepaluotų ar aštrių paviršių. Stenkitės neužminti ant jo arba neprispausti sunkiais svoriais.
- Atidžiai prižiūrėkite kompresorių. Reguliariai tikrinkite jungiantįjį laidą. Gedimo atveju reikalaujama, kad remonto arba dalių keitimo darbai būtų atliekami įgaliotojo klientų aptarnavimo atstovo. Patikrinkite kompresoriaus paviršių ir pastebėję bet kokių akimi matomų pažeidimų, kreipkitės į aptarnavimo centrą.
- Dėmesio. Visada stenkitės elgtis atsakingai dirbdami su šiuo įrenginiu. Naudokite sveiką nuovoką. Niekada nedirbkite su kompresoriumi, kai esate pavargęs arba alkoholio, narkotikų, vaistų įtakoje, kurie sukelia mieguistumą.
- Patikrinkite kompresorių, ar nėra pažeistų detalių arba ar neprarandamas oras. Prieš dar sykį naudodami kompresorių, patikrinkite judančiųjų dalių, laidų, manometro, suspausto oro jungčių ir kitų detalių, svarbių jo tinkamam veikimui, teisingą išsidėstymą. Pažeisti komponentai turi būti profesionaliai suremontuoti įgaliotojo klientų aptarnavimo atstovo arba pakeisti naudojantis instrukcijų vadovo gairėmis. Jeigu slėgio kontrolės vožtuvas yra pažeistas, kompresorius negali būti toliau naudojamas.
- Naudokite kompresorių tik pagal šio vadovo numatytą paskirtį. Neleiskite juo naudotis vaikams arba asmenims, neturintiems patirties kaip su juo elgtis. Kompresorius yra įrenginys, gaminantis suspaustą orą. Naudokite jį atsižvelgdami į šio instrukcijų vadovo nurodymus. Bet koks kitas naudojimas, neapibrėžtas gamintojo, atleidžia jį nuo atsakomybės galimų nuostolių atveju. Kompresoriaus naudojimas kitais tikslais atleidžia gamintoją nuo bet kokios atsakomybės galimų traumų arba nuostolių atveju.
- Stenkitės palaikyti vėdinimo sistemą švarią (ypa kai darbinė aplinka yra labai purvina).
- Naudokite kompresorių su minimalia leistina įtampa, nurodyta ant kompresoriaus elektrinių parametrų. Leistinas paklaidos dydis + / 5 %.
- Niekada nenaudokite pažeistų kompresorių. Jei veikiančiam kompresoriui jūs išgirstate neįprastų pašalinių garsų, pastebite per stiprias vibracijas arba tam tikrus pažeidimus, nedelsdami išjunkite įrenginį ir patikrinkite jo funkcinį efektyvumą arba kreipkitės į artimiausią klientų aptarnavimo atstovą.
- Naudokite tik autentiškas atsargines dalis. Autentiškų atsarginių dalių nenaudojimas pažeidžia garantinį susitarimą ir gali sukelti kompresoriaus gedimą. Nebandykite kompresoriaus modifikuoti. Kreipkitės į įgaliotąjį klientų aptarnavimo atstovą dėl remonto.
- Pasukite jungiklį į OFF (išjungta) padėtį, kai kompresorius yra nenaudojamas. Pasukite jungiklį į „0“ (OFF) padėtį, norėdami nutraukti srovės tiekimą.
- Nelieskite karštų kompresoriaus dalių.
- Nemėginkite išjungti kompresoriaus traukdami jį už jungiančio laido.

nieki nedrįskt nonākt kontaktā ar kompresoru. Nepiederošām personām jāievēro drošības distance no darba vietas.

- Darba apģērbs. Valkājiet cieši pieguošu apģērbu. Noņemiet dārglietas, tās var aizķerties aiz kustīgajām iekārtas daļām. Aizsargājiet garus matus ar tīklu vai cepuri.
- Neizmantojiet elektrisko kabeli ļaunprātīgi. Neizraujiet kabeli no rozetes, velkot aiz vada. Turiet kabeli drošā attālumā no karstuma, naftas produktiem un virsmām ar asām šķautnēm. Nekāpiet kabelim virsū un nesaspiediet to, liekot tam virsū lielu smagumu.
- Rūpējieties par kompresoru. Regulāri pārbaudiet elektrības kabeli. Bojājumu gadījumā nodrošiniet tā remontu vai nomainu autorizētā servisa punktā. Rūpīgi apskatiet kompresoru no ārpusēs un novērsiet jebkādas bojājumus servisā.
- Uzmanību. Koncentrējieties uz darāmo darbu. Rīkojieties saskaņā ar veselo saprātu. Nekad nestrādājiet ar kompresoru, kad esat noguris, alkohola vai narkotiku reibumā, kā arī miegainību izraisīšu zāļu iespaidā.
- Pārbaudiet, vai kompresora detaļās nav bojātas, vai nav gaisa zuduma.
- Pirms atkārtotas kompresora lietošanas pārbaudiet kustīgo detaļu pareizu novietojumu, elektrības kabelus, manometru, saspiestā gaisa savienojumu vietas un pārējo svarīgo detaļu atbilstošu darbību. Bojātās sastāvdaļas jāsarēmontē vai jānomaina autorizētā servisa punktā, ievērojot šajā lietošanas instrukcijā dotās pamācības. Kompresoru nedrīkst lietot, ja spiediena kontroles vārsts ir bojāts.
- Kompresoru drīkst lietot tikai lietošanas instrukcijā norādītiem mērķiem. Neļaujiet bērniem vai nepieredzējušām personām strādāt ar kompresoru. Kompresors ir iekārta, kas ražo saspiestu gaisu. Lietojiet to saskaņā ar šajā lietošanas pamācībā dotajām instrukcijām. Jebkāda cita veida izmantošana pārsniedz pilnvaras. Ražotājs nav atbildīgs par kaitējumu, kas radies nepiemērotas lietošanas rezultātā; risks ir vienīgi lietotāja ziņā..
- Uzturiet ventilācijas režģus tīrus, īpaši strādājot netīros apstākļos.
- Lietojiet kompresoru ar nominālo voltāžu, kas norādīta modeļa plāksnītē ar elektrības datiem. Pieļaujamā kļūdas amplitūda ir
- +/5 %.
- Nekad nelietojiet bojātu kompresoru. Ja lietošanas laikā pamanāt īpatnēju troksni, pārmērīgu vibrāciju vai jebkādas bojājumus, nekavējoties to izslēdziet un pārbaudiet vai sazinieties ar autorizēta servisa punktu.
- Lietojiet tikai oriģinālas rezerves daļas. Neoriģinālu rezerves daļu lietošana atceļ garantijas noteikumus un var būt par iemeslu kompresora nepareizai darbībai. Neveiciet kompresoram nekādus patvaļīgus pārveidojumus. Veiciet remontu autorizētā servisa punktā..
- Kad kompresors netiek lietots, slēdzim jābūt OFF pozīcijā. Uzstādiet slēdzi uz „0“ (OFF), lai pārtrauktu strāvas padevi.
- Neaizskariet sakarsušās kompresora daļas.
- Neizslēdziet kompresoru, raujot aiz elektrības kabeli.
- Saspiestā gaisa cikls. Lietojiet tādas saspiestā gaisa šļūtenes un piederumus, kas paredzēti identiskam vai augstākam spiedienam, nekā kompresora maksimālais ekspluatācijas spiediens.

jaoks voolikuid ning tööriistu, mis on valmistatud kompressoris kasutuses olevast maksimaalsest tööõhust kõrgemal (või samasugusel) rõhul kasutamise jaoks.

OHUTUSALASED LISAMÄRKUSED ÕHU KOMPRESSORITE JAOKS

Hoiatus: Enne kompressori ühendamist elektrivooluvõrguga (masinal paiknev peamine lüliti, pistikupes, jne.), tehke kindlaks, et pingevaldkas on vastavuses spetsifikatsioonide plaadil olevate andmetega. Kõrgema pingega juhtvõrk võib põhjustada tõsiseid vigastusi ning kahjustada masinat. Kahtluse korral ärge ühendage masinat vooluvõrku. Juhul, kui pinge juhtvõrk on liiga madal, võib saada kahjustada mootor.

Tõmmake alati vooluallikapistik välja enne, kui alustate mistahes hooldusvõi seadistustööd, kaasa arvatud õli vahetamine.

- 1 Ärge mitte kunagi püüdke eemaldada kompressori osa, kuni see on püsiva surve all.
- 2 Ärge mitte kunagi püüdke eemaldada elektrilist osa, kuni kompressor on ühendatud kaablitega vooluvõrku. Lülitage masin välja ja tõmmake vooluallikapistik välja.
- 3 Ärge reguleerige ohutusventiili.
- 4 Juhul, kui SEES/VÄLJAS lüliti on sees ja äravoolukork, mis paikneb lüliti katte (2) all, ei tööta, lülitage masin vooluvõrgust välja ning leidke vea põhjus.
- 5 Veenduge, et määrdeõli on puhas ja õlitase püsib õli taseme klaasnäidiku (16) punase sõõri keskel.
- 6 Olge ettevaatlik, kui tuulutate paaki (ohutusventiili, äravoolu toru korgi või õhu väljalaske kaudu). Kokkusurutud õhk võib olla äärmiselt ohtlik. Veenduge, et õhuvool ei keerutaks üles tolmu, kive või muid võõrkehi. Veenduge samuti selles, et õhk pääseb välja turvalist teed pidi.

- Selleks, et vähendada tule või plahvatuse tekkimise ohtu, ärge kunagi pihustage kergesti süttivaid vedelike suletud ruumis. On normaalne, et mootori töötamise ajal eraldub sealt sädemeid. Kui need sädemed puutuvad kokku bensiini aurudega või kergesti süttivate vedelikega, võivad need süttida ning põhjustada tulekahju või plahvatusi.
- Töötage kompressoriga alati hästi õhutatud ruumis. Ärge suitsetage pihustamise ajal. Ärge pihustage sädemete või leekide esinemisel. Hoidke kompressorit pihustamise kohast nii kaugel kui võimalik. Vedelikud nagu trikloroetaan ja metüleenkloriid võivad põhjustada keemilise reaktsiooni alumiiniumiga, mida kasutatakse mõnedes värvipihustite padrunites ning omakorda põhjustada plahvatuse. Kui neid vedelikke kasutatakse, siis veenduge, et pihustamist teostatakse pihustamissalvedega, mis on valmistatud roostevabast terasest ja kompressor ei ole kahjustunud nende vedelike kasutamise tõttu.
- Ärge kunagi hingake vahetult sisse kompressori poolt toodetud kokkusurutud õhku. Ärge kasutage kokkusurutud õhku hingamismahutite täitmiseks.
- Ärge kasutage kompressori lähedal mistahes keevitusseadmeid. Ärge keevitage midagi kompressori õhu paagi külge: see võib ohtlikult nõrgestada paaki ning muudab garantii kehtetuks.
- Ärge töötage kompressoriga välitingimustes, kui sajab vihma või viibite märjal pinnal. Iga selline olukord võib põhjustada elektrilise šoki.
- Lülitage kompressor peale kasutamist ja enne mista-

- Suspausto oro sistema. Naudokite suspausto oro žarnas arba įrankius, kurie palaiko aukštesnį arba tą patį slėgį kaip ir kompresoriaus maksimalus darbinis slėgis.

PAPILDOMI SAUGUMO REIKALAVIMAI ORO KOMPRESORIAMS

Įspėjimas: Prieš jungdami kompresorių prie elektros energijos šaltinio (pagrindinio mygtuko ant įrenginio, lizdo, ir t.t.), įsitikinkite, kad tiekama elektros energija atitinka reikalavimus, esančius ant modelio plokštelės. Aukštesnė tinklo įtampa gali sukelti rimtas traumas ir sugadinti jūsų įrenginį. Nejunkite įrenginio, jei abejojate. Jei tinklo įtampa yra per žema, variklis gali būti sugadintas.

Visada ištraukite energijos tiekimo kištuką prieš atliekant priežiūros ir reguliavimo darbus, įskaitant ir tepalo keitimą.

- 1 Niekada nemėginkite keisti kompresoriaus detalių, kol jis yra darbo režime.
 - 2 Niekada nemėginkite pašalinti elektrinių detalių, kol kompresorius yra į jungtas į maitinimo tinklą. Išjunkite įrenginį ir ištraukite energijos tiekimo kištuką.
 - 3 Nereguliuokite saugos vožtuvu.
 - 4 Jeigu nuleidimo kamštis po jungiklio gaubtu (2) neveikia nuspaudus ON (į jungti)/OFF (išjungti) mygtuką, išjunkite energijos tiekimą ir pasistenkite rasti gedimo priežastį.
 - 5 Įsitikinkite, kad tepalas aparate yra švarus ir jo lygis visada išlieka raudono apskritimo centre tepalo lygio stebėjimo stikliuke (16).
 - 6 Būkite atsargūs ventiliuodami rezervuarą (saugos vožtuvu, nuleidimo kamšiu ar oro išleidimu). Suspaustas oras gali būti labai pavojingas. Įsitikinkite, kad oro srovė neįtrauktų jokių dulkių, akmenų ar kitų pašalinių objektų. Taip pat stenkitės, kad oras būtų išleistas saugiu būdu.
- Norėdami sumažinti ugnies arba sproгимų pavojų, niekada nepurškite degių skysčių uždaramame kambaryje. Yra normalu, kad kartais dirbdamas variklis pažeis kibirkštis. Kai tos kibirkštys pasiekia benzino garus arba degius skysčius, jos gali juos uždegti ir sukelti ugnį arba sproгимus.
 - Visada naudokite kompresorių gerai ventiliuojamame kambaryje. Nerūkykite ką nors purškiant. Nepurškite šalia kibirkščių ir ugnies. Laikykite kompresorių kaip galima toliau nuo purškiamos vietos. Trichloretano ir metilenchlorido skysčiai gali sukelti cheminę reakciją su aliuminiu, kuris yra naudojamas kai kuriuose dažų purškimo patronuose, ir sukelti sproгимą. Naudodami šiuos skysčius įsitikinkite, kad purškimas vyksta tik iš nerūdijančio plieno talpyklų. Kompresoriaus šie skysčiai negali pažeisti.
 - Niekada neįkvėpkite kompresoriaus pagaminto suspausto oro. Nenaudokite suspausto oro kvėpavimo rezervuarams užpildyti.
 - Nenaudokite jokios suvirinimo įrangos šalia kompresoriaus. Nemėginkite nieko privirinti prie kompresoriaus oro rezervuaro. Tai gali pavojingai susilpninti rezervuaro konstrukciją ir panaikinti garantinio laikotarpio aptarnavimą.
 - Nedirbkite su kompresoriumi atvirame ore lyjant arba ant šlapio paviršiaus. Bet kurioje iš šių situacijų galima patirti elektros šoką.
 - Visada išjunkite kompresorių baigę darbą ir prieš pradėdami bet kurias priežiūros procedūras. Paspauskite ON (į jungti)/OFF (išjungti) mygtuką ir laukite,

PAPILDUS DROŠIBAS NOTEIKUMI GAISA KOMPRESORIEM BRIDINAJUMS:

Pirms pievienojat kompresoru elektriskai strāvai (galvenais iekārtas slēdzis, rozete u.c.), pārliecinieties vai pievadītā strāva atbilst modeļa plāksnītē norādītajiem datiem. Augstāks strāvas spriegums var radīt nopietnas traumas un bojājumus iekārtai. Neieslēdziet iekārtu šaubu gadījumā. Ja strāvas spriegums ir pārāk zems, var tikt bojāts motors.

Vienmēr izraujiet elektrības padeves kontaktdakšu pirms jebkādu tehniskās apkopes vai regulēšanas darbu veikšanas, ieskaitot eļļas maiņu.

- 1 Nekanemēģiniet noņemt kādu kompresora detaļu, kamēr tajā ir paaugstināts spiediens.
 - 2 Nekad nemēģiniet noņemt elektrodetaļas, kamēr kompresors pieslēgts strāvai. Izslēdziet iekārtu un izraujiet elektrības padeves kontaktdakšu.
 - 3 Neregulējiet drošības vārstu.
 - 4 Ja aizplūšanas aizturis zem slēdža vāka (2) nestrādā, kamēr ON/OFF slēdzis ir nolaists, atslēdziet strāvas padevi un mēģiniet atrast bojājuma cēloni.
 - 5 Pārliecinieties vai eļļas lubrikatorā ir tīra un eļļas līmenis eļļas līmeņa kontroles lodziņā ir pret sarkanā apļa centru (16).
 - 6 Esiet uzmanīgs izlaižot gaisu no tvertnes (no drošības vārsta, aizplūšanas aiztura vai gaisa noplūdes). Saspiestais gaiss var būt ārkārtīgi bīstams. Pārliecinieties vai gaisa plūsma neveido putekļu, gružu, akmeņu vai citu svešķermeņu mutuli.. Pārliecinieties vai gaiss noplūst drošā veidā.
- Lai samazinātu aizdegšanās vai eksplozijas risku, slēgtā telpā nekad neizsmidziniet uzliesmojošus šķidrumus. Parasti motors darba laikā izdala dzirksteles. Ja šīs dzirksteles nonāk saskarē ar benzīna tvaikiem vai uzliesmojošiem šķidrumiem, tie var uzliesmot un radīt ugunsgrēku vai eksploziju.
 - Vienmēr strādājiet ar kompresoru labi ventilētās telpās. Nesmēķējiet, kad izsmidzināt uzliesmojošas vielas. Neizsmidziniet tās dzirksteļu vai liesmu tuvumā. Nolieciet kompresoru pēc iespējas tālāk no izsmidzināšanas vietas. Trihloetāna un metilēnhlorīda šķidrumi var ķīmiski reaģēt ar alumīniju, kas tiek lietots dažū krāsas baloniņu patronās, un radīt eksploziju. Ja šos šķidrumus tomēr lietojat, pārliecinieties, ka izsmidzināšana tiek izdarīta tikai ar nerūsējošā tērauda izsmidzināšanas piederumiem. Kompresoru šie šķidrumi nebojā.
 - Nekad tieši neieelpojiet kompresora ražoto saspiesto gaisu. Nelietojiet kompresoru ieelpošanai paredzētu gaisa tvertņu pildīšanai.
 - Nelietojiet nekādas metināšanas iekārtas kompresorātuvumā. Nemetiniet kompresora gaisa tvertnes daļas: tas var bīstami vājināt tvertni, kā arī tas atceļ garantijas noteikumus.
 - Nelietojiet kompresoru ārpus telpām lietūs laikā vai uz slapja pamata. Jebkura no šīm situācijām var būt par iemeslu elektrības triecieniem.
 - Vienmēr izslēdziet kompresoru pēc lietošanas un pirms jebkādu tehniskās apkopes darbu veikšanas. Nospiediet ON/OFF pogu un gaidiet, kamēr saspiestais gaiss caur aizplūšanas vārstu ir izplūdis no tvertnes. Tad iz-

hes hooldustöö tegemist alati välja. Vajutage SEES/VÄLJAS nuppu ja oodake kuni kokkusurutud õhk on paagist väljunud läbi väljalaskeventiili. Siis tõmmake vooluallika pistik välja.

- Kontrollige kõikide kompressori juures kasutuses olevate seadmete suurimat lubatavat rõhku. Kompressori väljundrõhk peab olema seadistatud selliselt, et see ei ületaks kunagi seadmetele või lisatarvikutele ettenähtud rõhu taset.
 - Selleks, et vähendada liikuvatest osadest saadava vigastuse ohtu, ärge kunagi töötage kompressoriga, kui ei ole paigaldatud kaitsekatet. Laske kuumadel koostisosadel maha jahtuda enne, kui te neid puudutate.
 - Lugege läbi kõik värvimahutitel või muudel pihustite materjalidel olevad sildid ja märkused. Järgige tähelepanelikult kõiki ohutusjuhiseid. Kandke hingamismaski juhul, kui on olemas pihustatavate ainete sissehingamise oht. Enne, kui panete ette hingamismaski, kontrollige hoolikalt selle töökorras olekut.
 - Kompressori käsitlemisel kandke alati kaitseprille. Ärge kunagi suunake lisatarviku otsikut enda kehapirkonna või teise inimese suunas.
 - Ärge püüdke seadistada rõhulüliti või väljalaskeventiili rõhulüliti kaane all.
 - Rooste vältimiseks eemaldage iga päev paagist vedelik. Tõmmake ohutusventiili rõngast, et veenduda selle töökorras olekus.
 - Hoidke kompressorit seinast vähemalt 300 mm kaugusel selleks, et kindlustada piisav tuulutus kompressori jahutamiseks.
 - Enne kui te asute kompressorit transportima, laske kokkusurutud õhk paagist välja ning kinnitage masin turvaliselt.
 - Kaitske õhuvoolikut ja kaablikomplekti vigastuste eest. Kontrollige korrapäraselt kompressori nõrgemaid ja kulunud koostisosi, et vajadusel need asendada.
 - Pärast pikemat töötamise aega võivad välised metallist osad kuumeneda.
 - Vajutage SEES/VÄLJAS lüliti kompressori väljalülitamiseks. Vaid seejärel katkestage varustamine vooluvõrgust või tõmmake välja vooluallikapistik.
 - Enne töötama asumist, kontrollige kompressoril õlitaset, see peab olema punase sõõri läheduses, nagu on kujutatud ekraanil. Tähelepanu: õli peab olema lisatud juba enne esmakordset tööle rakendamist.
 - Pärast kompressori kasutamist, vajutage SEES/VÄLJAS
 - lüliti, katkestage tarbimine vooluvõrgust ning avage väljalaskeventiil selleks, et vähendada rõhku.
 - Ärge püüdke eemaldada masinast osa, kuni masin on püsiva rõhu all.
 - Tehke kindlaks, et määrdeõli oleks puhas ning saada val piisavas koguses. Vahetage õli vastavalt käesoleva juhendi peatükis „Hooldus“ toodud juhistele.
 - Kandke ohutusvarustust, kaasa arvatud kaitseprille või sirmi, kõrvakaitseid, hingamismaski ja turvariitust.
 - Pärast seda, kui see on ühendatud vooluvõrguga ja sisselülitatud, hakkab masin automaatselt tööle.
- Kompressorist väljuvat õhku ei tohi sisse hingata. Kontrollige iga päev rõhu kontrollventiili enne tööga alustamist. Laske paagist niiskusel väljuda. Vältige paagi roostet. Katkestage ühendus vooluvõrguga, eemaldage vooluallikapistik, ja alandage rõhku enne hooldustöödega alustamist.

- kol suspaustas oras išeis iš rezervuaro per išleidimo vožtuvą. Tada ištraukite energijos tiekimo kištuką.
- Patikrinkite visų prietaisų, naudojamų su kompresoriumi, maksimalų leistiną slėgį. Gamybinis kompresoriaus slėgis turi būti nustatytas taip, kad jis neviršytų numatyto kitų prietaisų ar priedų slėgio.
 - Kad sumažintumėte pavojų, keliamą kompresoriaus judančių dalių, niekada neekspluatuokite jo be apsauginio dangio. Leiskite karšties komponentams atvėsti prieš vėl juos liesdami.
 - Skaitykite visas etiketes ir nurodymus ant rezervuaro, užpurkštus dažais arba kitomis medžiagomis. Atidžiai laikykite visų saugumo instrukcijų. Dėvėkite kvėpavimo kaukę, kai yra pavojus įkvėpti purškiamų medžiagų. Atidžiai išstudijuokite kvėpavimo kaukės veikimą prieš ją užsidėdami.
 - Visada dėvėkite apsauginius akinius dirbdami su kompresoriumi. Niekada nenukreipkite įrankio purkštuko į save ar link kito asmens.
 - Nemėginkite reguliuoti slėgio jungiklio arba išleidimo vožtuvo po slėgio jungiklio gaubtu.
 - Kasdien pašalinkite skysčių likučius iš rezervuaro, kad išvengtų korozijos.
 - Truktelėkite žiedą ant saugos vožtuvo ir įsitikinkite, kad jis gerai veikia.
 - Laikykite kompresorių mažiausiai 300 mm nuo sienos, kad užtikrintumėte pakankamą aušinimo sistemos ventiliaciją.
 - Prieš transportuojant kompresorių, išleiskite suspaustą orą iš rezervuaro ir saugiai supakuokite įrenginį. Apsaugokite oro žarną ir laidų rinkinį nuo apgadinimų. Reguliariai tikrinkite komponentus, ar nėra silpnų ir susidėvėjusių vietų, ir pakeiskite juos iškilus būtinybei. Nenaudokite pailginimo laido šiam įrenginiui. Vietoj to naudokite papildomą oro žarną, kad išvengtų galios sumažėjimo ir variklio apgadinimo. Pailginimo laido naudojimas panaikins jūsų garantinio aptarnavimo teisę. Po ilgo laiko tarpo dirbant išorinės metalinės dalys gali įkaisti.
 - Paspauskite ON (įjungti)/OFF (išjungti) jungiklį, kad išjungti kompresorių. Tik tada nutraukite tinklo maitinimą arba ištraukite elektros energijos tiekimo kištuką.
 - Prieš dirbdami su kompresoriumi patikrinkite tepalo lygį. Jis turi būti arti raudono apskritimo, kaip parodyta ekrane. Dėmesio: tepalas turi būti įpiltas prieš pradėdami darbą su kompresoriumi.
 - Panaudoję kompresorių paspauskite ON(įjungti)/OFF (išjungti) jungiklį, išjunkite tinklo maitinimą ir atidarykite išleidimo vožtuvą, kad sumažintumėte slėgį rezervuare. Nemėginkite pašalinti įrenginio detalės, kol jis yra suspausto oro režime.
 - Užtikrinkite, kad pilamas tepalas yra švarus ir jo visada pakanka tinkamam naudojimui. Keiskite tepalą atsižvelgdami į šio vadovo skyriaus „Priežiūra“ duodamas instrukcijas.
 - Naudokite apsaugines priemones tokias kaip akiniai, skydas, ausų apsauga, kvėpavimo kaukė ir apsauginiai drabužiai.
 - Įrenginys įsijungia automatiškai pajungus jį prie maitinimo tinklo ir paspaudus jungiklį.
 - Oras, išleidžiamas iš kompresoriaus, negali būti įkvėpiamas.
 - Kasdien patikrinkite slėgio kontrolės vožtuvą prieš pradėdami darbą.
 - Pašalinkite drėgmę iš rezervuaro. Išvenkite rezervuaro korozijos.
 - Atjunkite maitinimo tinklo liniją, ištraukite energijos

- raujiet strėvas padeves kontaktdakšu.
- Pārbaudiet visu ierīču, kas tiek lietotas kopā ar kompresoru, pieļaujamo spiediena. Kompresora izvades spiediens jāuzstāda tā, lai tas nekad nepārsniegtu ierīcēm un piederumiem norādīto spiedienu.
 - Lai samazinātu traumu iespēju ar kustīgajām detaļām, nekad nelietojiet kompresoru bez uzstādītiem aizsardzības piederumiem. Ļaujiet karstajām detaļām atdzist pirms tās aizskarat.
 - Izlasiet etiķetes un piezīmes uz krāsas baloniņiem vai citiem izsmidzināmiem materiāliem. Rūpīgi ievērojiet visas drošības instrukcijas. Lietojiet elpceļu aizsargmasku, ja ir risks ieelpot izsmidzināmas vielas. Rūpīgi pārbaudiet elpceļu aizsargmasku pirms to uzliekat.
 - Rīkojoties ar kompresoru, vienmēr lietojiet aizsargbrilles. Nekad nevērsiet palīgierīču sprauslas pret sevi vai pret citām personām.
 - Nekad nemēģiniet regulēt spiediena slēdzi vai aizplūšanas vārstu zem spiediena slēdža vāciņa.
 - Katru dienu izlejiet šķidrumu no tvertnes, lai novērstu koroziju.
 - Paraujiet drošības vārsta riņķi, lai pārlicinātos, vai tas darbojas labi.
 - Novietojiet kompresoru vismaz 300 mm no sienas, lai nodrošinātu tā ventilācijas mehānisma dzesēšanu.
 - Pirms kompresora transportēšanas, izvadiet saspiesto gaisu no tvertnes un droši nostipriniet iekārtu.
 - Aizsargājiet gaisa šļūtenes un kabelu komplektu no bojājumiem. Regulāri pārbaudiet, vai kāda no detaļām nav bojāta vai nodilusi, un nepieciešamības gadījumā tās nomainiet.
 - Pēc ilgstoša darba ārējās metāliskās daļas var sakarst.
 - Nospiediet ON/OFF pogu, lai izslēgtu kompresoru. Tikai pēc tam atvienojiet strāvas padevi vai izraujiet kontaktdakšu.
 - Pirms sākat strādāt ar kompresoru, pārbaudiet eļļas līmeni. Tam jābūt pret displeja sarkano apli. Uzmanību: pirms pirmās lietošanas reizes jāielej eļļa.
 - Pēc kompresora lietošanas, nospiediet ON/OFF slēdzi, atvienojiet strāvas padevi un atveriet aizplūšanas vārstu, lai samazinātu spiedienu.
 - Nemēģiniet noņemt kādu no iekārtas rezerves daļām, kamēr tajā ir paaugstināts spiediens.
 - Vienmēr pārlicinieties, vai eļļa lubrikatorā ir tīra un pietiekamā daudzumā. Nomainiet eļļu saskaņā ar šīs pamācības nodaļā „Tehniskā apkope” dotajām instrukcijām.
 - Lietojiet drošības piederumus, tai skaitā aizsargbrilles vai aizsegu, ausu aizsargus, elpceļu aizsargmasku un aizsargapģērbu.
 - Pēc pievienošanas elektrībai un ieslēgšanas, iekārta sāk strādāt automātiski.
 - No kompresora izplūstošo gaisu nedrīkst ieelpot.
 - Katru dienu pirms darba uzsākšanas pārbaudiet spiediena kontroles vārstu.
 - Drenējiet mitrumu no tvertnes. Izvairieties no tvertnes korozijas.
 - Pirms tehniskās apkopes darbu uzsākšanas atvienojiet no elektrības, izraujiet strāvas padeves kontaktdakšu un samaziniet spiedienu.

Kandke kaitseprille.
Kandke kõrvakaitseid.
Kandke hingamismaski.

Ärge kunagi suunake kompressorist väljuvat õhuvoolu vastu kehaosa või mõne isiku suunas. Ärge kunagi püü-ke tõkestada õhu väljavoolu oma sõrme või muu kehaosaga.

⚠ Kasutage vastavalt volitustele

Masin vastab kõikidele kehtivatele Euroopa Ühenduse masina-alastele suunistele.

- Masinat peab kasutama ainult tehniliselt täiuslikus seisukorras ja teadvustades ohte, vastavuses sellele määratud kasutusotstarbega ning juhistega, mis on toodud kasutusjuhendis.
- Mistahes häired talituses, ja eriti need, mis mõjutavad masina ohutust, peavad saama koheselt lahendatud.
- Kinni peab pidama tootja ohutusala-dest, töötamise ja hooldetööde al-dest juhistest, nagu ka peatükis „Tehnilised andmed“ toodud mõõdetest.
- Samuti peab kinni pidama asjakohas-dest juhistest õnnetuse ennetamise kohta ning muudest üldtunnustatud ohutustehnika eeskirjadest.
- Kasutada ja hooldada masinat ning sellega töötada võivad ainult isikud, kes tunnevad seda ning keda on juhendatud selle töö ja toimingute osas.
- Masina omavoliline ümbertegemine vabastab tootja kogu vastutusest sellest tulenevate kahjude eest.
- Masinat tohib kasutada vaid koos algupäraste lisatarvikute ja algupäraste tööriistadega, mis on tarnitud tootja poolt. Mistahes muu kasutamise viis ületab volitused. Tootja ei ole vastutav mistahes kahjude eest, mis tulenevad volitamata kasutusviisist; riisiko on kasutaja ainuvastutusel.

⚠ Ülejäänud ohud

Masin on ehitatud kaasaegset tehnoloogiat kasutades ja kooskõlas tunnustatud ohutusala-dest eeskirjadega. Mõned ülejäänud ohud võivad siiski ilm-neda.

- Müra võib kahjustada tervist. Juhul, kui töötamise ajal ületab müra lubatud mürataseme, kandke kindlasti kõrvakaitseid.
- Sobimatute või kahjustatud vooluvõrgukaablite kasutamine võib viia elektri poolt põhjustatud kahjustusteni.
- Isegi juhul, kui kõik ohutuse tagamise abinõud on kasutusele võetud, võivad esineda seni veel mitte ilmnenu-d ülejäänud ohud.
- Ülejäänud ohtude ilmnemist saab vähendada järgides juhiseid, mis on toodud peatükis „Ohutusala-dest märkused“ ja „Kasutage vastavalt volitustele“ ja ühtlasi järgides kogu kasutusjuhendit.
- Isegi juhul, kui kõik ettevaatusabinõud on tarvitusele võetud, ei ole võimalik välistada kõiki ülejäänuid ohte. Masina ehitusest tulenevalt võivad ilmneda järgmised ohud:
- Kahjustus kopsule juhul, kui ei ole kantud hingamismaski.
- Kahjustus kõrvale juhul, kui ei ole kantud kõrvakaitset.
- Kahjustus silmadele juhul, kui ei ole kantud tõhusaid kaitseprille (või kaitse-sirmi).

tiekimo kištuką ir sumažinkite slėgį prieš pradėdami priežiūros procedūras.

Dėvėkite apsauginius akinius.

Dėvėkite ausų apsaugą.

Dėvėkite kvėpavimo kaukę.

Niekada nenukreipkite besiveržiančios oro iš kompresoriaus srovės į kurią nors kūno dalį arba kitą asmenį. Nemėginkite blokuoti oro srovės pirštų arba kitos kūno dalies pagalba.

⚠ Tinkamas naudojimas

Įrenginys atitinka galiojančias EK mašinų direktyvas.

- Įrenginys turi būti naudojamas tik techniškai puikios būklės pagal savo numatytąją paskirtį ir instrukcinius vadovo nurodymus, laikantis visų saugumo reikalavimų.
- Ypa atkreipkite dėmesį ir stenkitės pašalinti tuos funkcinius gedimus, kurie kelia pavojų saugumui.
- Turi būti laikomasi saugumo, darbo ir gamintojo priežiūros instrukcijų, kaip ir gamintojo pateiktų techninių duomenų matmenų skyriuje „Techniniai duomenys“.
- Turi būti laikomasi susijusių nelaimingų atsitikimų prevencinių įstatymų bei kitų visuotinai priimtų saugumo techninių taisyklių.
- Įrenginys gali būti naudojamas, prižiūrimas ir eksploatuojamas tik asmenų, susipažinusių su jo veikimo principais ir žinančių jo keliamus pavojus.
- Neįgaloti įrenginio pakeitimai panaikina bet kokią gamintojo atsakomybę dėl galimų nuostolių.
- Įrenginys gali būti naudojamas tik su originaliais gamintojo pateiktais priedais bei įrankiais. Bet koks kitas naudojimas bus laikomas netinkamu ir nenumatytu. Iš to kilę nuostoliai yra ne gamintojo, o naudotojo atsakomybė.

⚠ Kiti pavojai

Įrenginys buvo pagamintas naudojant modernias technologijas bei laikantis visuotinai pripažintų saugumo reikalavimų. Deja, kai kurie pavojai vis tiek gali išlikti.

- Triukšmo keliamas pavojus sveikatai. Būtina dėvėti ausų apsaugą, jei darbo metu keliamas triukšmas viršija visuotinai priimtas normas.
- Netinkamų ar sugadintų elektros srovės maitinimo kabelių naudojimas gali lemti elektros srovės sukeltas traumas. Net ir laikantis visų atsargumo priemonių, kai kurie plika akimi nematomi pavojai vis tiek gali išlikti.
- Sumažinkite pavojų dydį laikydamiesi „Saugumo reikalavimai“ instrukcijų, „Naudojimas tik įgalintiems asmenims“ ir viso naudotojo vadovo.
- Net ir laikantis visų saugumo reikalavimų, nėra įmanoma apsisaugoti nuo visų galimų pavojų. Atsižvelgiant į įrenginio veikimo principus, pavojai gali būti tokie:
- Plaučių trauma, kai nėra dėvima apsauginė kaukė. Ausų trauma, kai nėra dėvima jų apsauga.
- Akių trauma, kai nėra dėvimi efektyvūs apsauginiai akiniai (arba apsauginis skydas).

Įspėjimas:

Atplyšus arba sugedus oro žarnai, oro tiekimas kompresoriui turi būti išjungtas. Nepritvirtinta sugedusi oro žarna

Lietojiet aizsargbrilles.

Lietojiet ausu aizsargus.

Lietojiet elpceļu aizsargmasku.

Nekad nevērsiet no kompresora izplūstošo gaisu pret sava ķermeņa daļu vai cilvēku. Nekad nemēģiniet bloķēt izplūstošo gaisu ar pirkstu vai sava ķermeņa daļu.

⚠ Lietojiet tikai atļautā veidā

Iekārta atbilst visām spēkā esošajām EK iekārtu vadlīnijām.

- Iekārtu drīkst lietot tikai tad, ja tā ir tehniski nevainojamā stāvoklī un apzinoties riskus, tikai tai paredzētā lietošanas veidā un saskaņā ar lietošanas pamācībā dotajām instrukcijām.
- Jebkādi funkcionāli traucējumi nekavējoties jānovērš, īpaši ja tie ietekmē iekārtas drošību.
- Stingri jāievēro ražotāja drošības, darba un tehniskās apkopes instrukcijas, kā arī nodaļā „Tehniskie dati” minētie parametri.
- Stingri jāievēro atbilstošie nelaimes gadījumu profilakses noteikumi, kā arī citi vispār zināmi drošības tehnikas noteikumi.
- Iekārtu lietot, veikt tehnisko apkopi un rīkoties ar to drīkst tikai personas, kuras to pārzina, ir apmācītas strādāt un rīkoties ar to.
- Patvaļīga iekārtas pārveidošana atbrīvo ražotāju no visa veida atbildības par tās rezultātā radušos kaitējumu.
- Iekārtu drīkst lietot tikai kopā ar oriģinālajiem piederumiem un oriģinālām ierīcēm, kuras piegādā ražotājs. Jebkāda cita veida lietošana pārsniedz dotās pilnvaras. Ražotājs nav atbildīgs par jebkādu kaitējumu, kas radies neatbilstošas lietošanas rezultātā; risku pilnībā uzņemas lietotājs.

⚠ Atlikušie riski

Iekārta izgatavota izmantojot mūsdienīgas tehnoloģijas saskaņā ar vispāratzītiem drošības noteikumiem. Tomēr iespējami daži atlikušie riski.

- Troksnis var apdraudēt veselību. Ja darba laikā tiek pārsniegts atļautais trokšņa līmenis, lietojiet ausu aizsargus.
- Neatbilstošu vai bojātu elektrības kabelu lietošana var radīt elektrotraumas.
- Pat ja ievērojāt visus drošības noteikumus, iespējami atlikušie riski, kuri nav iepriekš paredzami.
- Atlikušos riskus var mazināt, ievērojot nodaļās „Drošības noteikumi” un „Lietojiet tikai atļautā veidā”, kā arī lietošanas pamācībā kopumā sniegtās instrukcijas.
- Pat tad, ja visi drošības noteikumi tiek ievēroti, nevar izslēgt atlikušo risku. Iekārtas konstrukcijas nianšu dēļ iespējami sekojoši riski:
- Plaušu trauma, ja netiek lietota elpceļu aizsargmaska.
- Acu trauma, ja netiek lietoti ausu aizsargi.
- Acu trauma, ja netiek lietotas efektīvas aizsargbrilles (vai aizsegs).

Brīdinājums:

Ja gaisa šļūtene ir saplēsta vai bojāta, gaisa pievade kompresoram jāatslēdz. Saplēsta gaisa šļūtene, kas nav

Hoiatus:

Juhul, kui õhuvoolik on ära tulnud või see on kahjustatud, peab õhusisend kompressoril olema välja lülitatud. Puru-
nenud õhuvoolik, mis on toestamata, on äärmiselt ohtlik ning võib hakata kiiresti pöörlema, tabades inimesi või paisates võõrkehi õhku.

Ärge püüdke voolikust kinni haarata. Selle asemel eemaldage koheselt ohtlikust tsoonist kõik kohalviibivad isikud, katkestage õhu juurdevool, ning lülitage masin välja vajutades SEES/VÄLJAS lülitit. Seejärel võtke voolik kompressori küljest lahti.

Lahti pakkimine

Kaasaegse tootmise puhul on ebatõenäoline, et Teie kompressoril esineb mõni viga või et puudub mõni osa. Juhul, kui Te siiski märkate puudusi, ärge lülitage masinat käima enne, kui puuduvad osad on asendatud või puudused kõrvaldatud. Antud juhise mitte järgimine võib viia tõsiste kahjustusteni.

Kokkupanek

Rattad, Joonis 2

- 1 Selleks, et kinnitada rattad (12), asetage kõigepealt rattapoltidega ketas rattast läbi. Seejärel kinnitage ketas ja kuuskantmutter ratta siseküljel. Kinnitage ratas läbi paagi all asuva kronsteini avause.
- 2 Kinnitage lapik seib, lõhestusseib ja mutter. Nüüd keerake käsitsi mutter kinni selliselt, et rattal oleks võimalik pöörlelda.
- 3 Libistage ratas paagi all olevast klambrist läbi. Seejärel kinnitage ketas, ohutusklaas ja mutter ning keerake need koos kinni.
- 4 Korrake samu toiminguid teise rattaga.

Kummist jalalaba, Joonis 3

Kinnitage kummist jalalaba paagi esiküljele, kasutades tarnitud kruve, seibe ja mutreid.

Õli, Joonis 4

Hoiatus: Esmakordsel kasutamisel peab kompressor olema õliga täidetud

- 1 Masina kasutamine ilma õlita põhjustab parandamatut kahjustust ning muudab garantii kehtetuks.
- 2 Eemaldage kompressori raamil oleva karteri peal asuv õli sisselaske plastikkork (14).
- 3 Kallake tarnitud õli karterisse kuni õlitase klaasnäidik (16) ulatub punase sõõri keskosa.

Fig. 2



Fig. 3

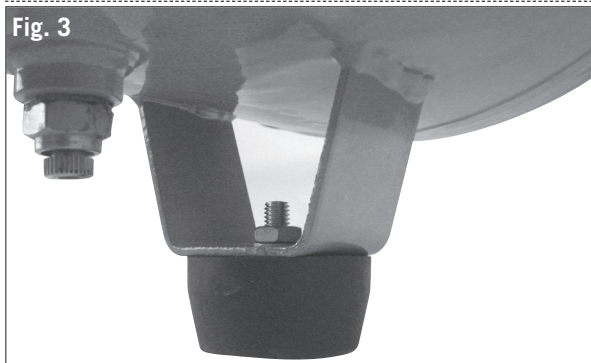
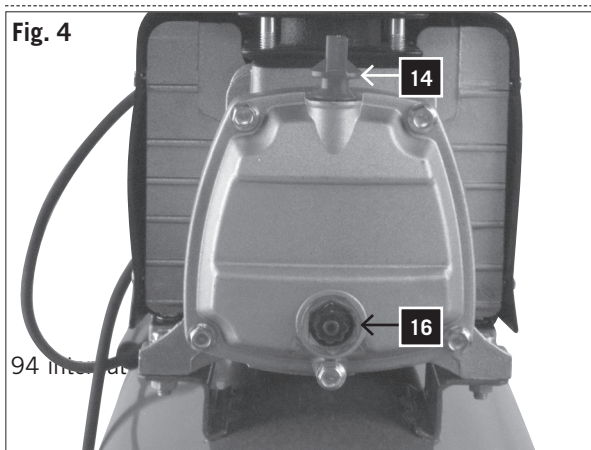

Fig. 4



yra labai pavojinga ir gali pradėti suktis, atsitrenkdama į žmones arba purkšdama įvairias šiukšles į orą. Nemėginkite rankomis sučiupti žarnos. Tokiu atveju išveskite visus asmenis iš patalpos, nutraukite oro tiekimą ir išjunkite įrenginį paspaudę ON (įjungti)/OFF (išjungti) mygtuką. Tada nuimkite žarną nuo kompresoriaus.

Išpakavimas

Atsižvelgiant į modernias šiuolaikinės gamybos galimybes, labai mažai tikimybės, kad jūsų kompresorius gali būti su defektais arba gali trūkti tam tikrų detalių. Vis tik, pastebėję bet kokį defektą, neskubėkite jungti įrenginio, o palaukite, kol reikiamos detalės bus pakeistos arba defektas bus ištaisytas. Nesilaikydami šių nurodymų galite patirti rimtų traumų.

Surinkimas

Ratukai, 2 pav.

- 1 Montuodami ratukus (12), visų pirma uždėkite diską su ratukų varžtais ant ratukų. Tada uždėkite dar vieną diską ir šešiabriaunę veržlę į ratuko vidinę pusę. Dar bar veržkite veržlę ranka kiek įmanoma stipriau tol, kol ratukas dar galės suktis.
- 2 Įkiškite ratuką į sąvaržą po rezervuaru.
- 3 Tada priveržkite jį su disku, apsauginiu stiklu ir veržle bei visus kartu suveržkite.
- 4 Pakartokite procedūrą antrajam ratukui.

Guminės kojos, 3 pav.

Pritvirtinkite gumines kojas prie kronšteino rezervuaro priekyje, naudodami atsiųstas veržles, poveržles ir varžtus.

Tepalas, 4 pav.

Įspėjimas: Prieš pirmą jį naudojimą kompresorius turi būti užpildytas tepalu.

- 1 Aparato naudojimas be tepalo lems nepataisomus gedimus ir garantinio aptarnavimo teisės panaikinimą.
- 2 Nuimkite plastikinį tepalo įleidimo kamštį (14), esantį ant kompresoriaus gaubto užvedimo dėžės viršaus.
- 3 Pilkite tepalą į užvedimo dėžę tol, kol jo lygis stebėjimo stikliuko (16) ekrane pasieks raudono apskritimo

piestiprināta, ir ārkārtīgi bīstama un viegli var sākt rotēt, trāpot cilvēkiem vai uzmetot gaisā svešķermeņus. Nemēģiniet noķert šļūteni. Tā vietā, nekavējoties evakuējiet visus skatītājus no bīstamās zonas, atslēdziet gaisa padevi un izslēdziet iekārtu nospiežot ON/OFF slēdzi. Tad noņemiet kompresora šļūteni.

Izsaiņošana

Mūsdienīga sērijveida produkcija nepieļauj jūsu kompresora bojājuma vai kādas tā daļas iztrūkuma iespēju. Tomēr, ja pamanāt defektus, neiedarbiniet iekārtu pirms rezerves daļas ir nomainītas un defekts novērsts. Šīs instrukcijas neievērošana var radīt nopietnas traumas.

Montāža

Riteņi, 2.attēls

- 1 Lai nostiprinātu riteņus (12), vispirms ielieciet disku ar riteņa skrūvēm riteņī. Tad savienojiet disku un sešstūra uzgriezni riteņa iekšpusē.
- 2 Nostipriniet uzgriezni ar roku cik stingri iespējams tā, lai tomēr būtu iespējama riteņa rotācija.
- 3 Izbīdriet riteņi caur spaili zem tvertnes. Tad sastipriniet to ar disku, drošības lodziņu un uzgriezni.
- 4 Atkātojiet šo procedūru ar otru riteņi.

Gumijas pēda, 3.attēls

Piestipriniet gumijas pēdu pie korpusa tvertnes priekšējā daļā ar komplektācijā esošajām skrūvēm, starplikām un uzgriežņiem.

Eļļa, 4.attēls

Brīdinājums: Lietojot kompresoru pirmo reizi, ielejiet eļļu.

- 1 Iekārtas lietošana bez eļļas rada neizlabojamus bojājumus un atceļ garantijas noteikumus.
- 2 Noņemiet eļļas iepilūdes plastmasas korķi (14) kompresora kartera augšdaļā.
- 3 Iepildiet piegādāto eļļu karterī tā, lai eļļas līmenis eļļas līmeņa kontroles lodziņā (16) būtu pret sarkanā apļa centru.

Fig. 5



- 4 Asetage õli sisselaske kork (14) tagasi ning sulgege see kindlalt.

Õhufilter, Joonis 5

Hoiatus: Õhufilter peab olema paigaldatud enne esmakordset kasutamist. Ilma filtrita töötamine kahjustab kompressorit ning muudab garantii kehtetuks.

Õhufilter (15) on silindri paremale küljele tugevasti kinni kruvitud

Tööks ettevalmistamine

Hoiatus:

Lisage õli enne esmakordset kompressori käivitamist.

- 1 Tehke kindlaks, et koht, kus toimub tööks ettevalmistamine, oleks puhas, kuiv ja hästi tuulutatud.
- 2 Veenduge, et karter oleks õliga täidetud ning õhufilter paigaldatud.
- 3 Käivitage kompressor nii, nagu on kirjeldatud peatükis „Kompressori sisseja väljalülitamine“. Esmakordsel sisselülitamisel laske kompressoril töötada kümme minutit ilma koormuseta ning avatud väljalaskeventiiliga, nii et kõik osad saaksid hästi määritud.

Hoiatus: Kuna kokkusurutud õhk väljub väljelaske kaudu, ei tohi väljelaskeava olla suunatud kasutaja või lähedal asuvate inimeste peale. Väljumiskohast tulevat õhku ei tohi sisse hingata. Kontrollige rõhu kontrollventiili iga päev.

Fig. 6

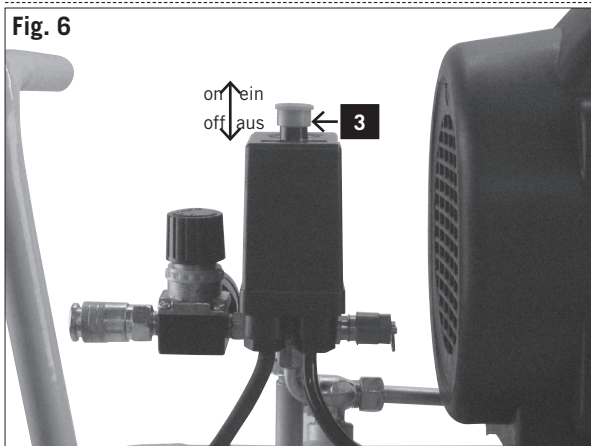

Kompressori sisseja väljalülitamine, Joonis 6

- 1 Kontrollige spetsifikatsioonide plaati kompressoril: 230 – 240 V (või 110 – 120 V).
- 2 Ühendage kompressori kaabel standardsesse pistikupesasse (240 V või 120 V) ja lülitage kompressor sisse.
- 3 Selleks, et lülitada kompressor sisse, tõstke
- 4 SEES/VÄLJAS lüliti (3) rõhulüliti katte peal (2).
- 5 Selleks, et lülitada kompressor välja, suruge SEES/VÄLJAS lüliti alla.

Kasutamine

Fig. 7

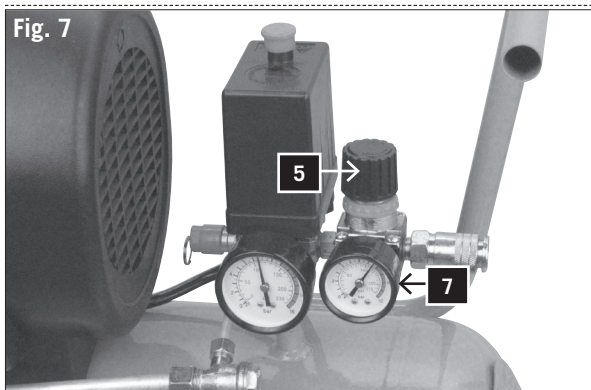

Joonis 7

- 1 Paagi sees olevat rõhku kontrollib rõhulüliti, mis paikneb rõhulüliti kattekaane (2) all. Juhul, kui on saavutatud maksimaalse rõhu tase, aktiveerub rõhu katkestusüliti ning mootor lülitub välja. Rõhku vähendatakse ühendatud seadme abil, mis tarvitab ära üleliigse õhu, kuni miinimumrõhu tase on saavutatud. Seejärel taaskäivitab rõhu lüliti mootori. Isik, kes töötab kompressoriga, peaks hoolitsema selle eest, et mootor käivitub ja lülitub välja paagis oleva rõhu suurenemise ja vähenemise tõttu. Mootor käivitub ilma igasuguse eelneva hoiatuseta.
- 2 Suurima ja vähima rõhu tasemed on seadistatud valmistaja tehases. Neid seadistusi ei tohi muuta.

- centrā.
- 4 Uzđēkite vėl tepalo nuleidimo kamštį (14) ir tvirtai jį prisukite.

Oro filtras, 5 pav.

Įspėjimas: Oro filtras turi būti įstatytas prieš pirmą jį naudojimą. Aparato naudojimas be oro filtro sugadina kompresorių ir panaikina garantinio aptarnavimo teisę. Oro filtro laikiklis (15) yra tvirtai prisukamas dešinėje cilindro pusėje.

Paruošimas eksploatacijai

Įspėjimas:

Įpilkite į kompresorių tepalo prieš naudodami jį pirmą kartą.

- 1 Įsitikinkite, kad darbo vieta yra švari, sausa ir gerai vėdinama.
- 2 Įsitikinkite, kad užvedimo dėžė yra pripildyta tepalu ir oro filtras yra įmontuotas.
- 3 Įjunkite kompresorių laikydamiesi skyriaus „Kompresoriaus įjungimas ir išjungimas“ nurodymų. Įjungę kompresorių pirmą kartą, leiskite jam padirbėti tušią eiga 10 minučių su atidarytu išleidimo vožtuvu, kad visos kompresoriaus dalys gerai susiteptų.

Įspėjimas:

Kuomet suspaustas oras palieka išėjimo antgalį, jis negali būti nukreiptas į operatorių arba žmones, esančius šalia. Oras, išeinantis iš antgalio, negali būti įkvepiamas. Kasdien tikrinkite slėgio kontrolės vožtuvą.

Kompresoriaus įjungimas ir išjungimas, 6 pav.

- 1 Patikrinkite kompresoriaus gamybinę plokštelę: 230 – 240 V (arba 110 – 120 V).
- 2 Įkiškite kompresoriaus laidą į standartinį lizdą (240 V arba 120 V) ir įjunkite kompresorių.
- 3 Tam, kad įjungtumėte kompresorių, pakelkite ON (įjungti)/OFF (išjungti) jungiklį (3) ant slėginio jungiklio gaubto (2).
- 4 Tam, kad išjungtumėte kompresorių, vėl nuleiskite ON (įjungti)/OFF (išjungti) jungiklį žemyn.

Eksploatavimas

7 pav.

- 1 Slėgis rezervuare yra kontroliuojamas slėgio jungikliu, esančiu po slėgio jungiklio gaubtu. Kai yra pasiekiamas maksimalus slėgio lygis, slėgio jungiklis yra aktyvuojamas ir variklis yra išjungiamas. Slėgis yra sumažinamas prijungto prietaiso pagalba, kuriame būna perpumpuojama dalis atliekamo oro, kol rezervuare nusistovi minimalus slėgio lygis. Tada slėgio jungiklis vėl įjungia variklį. Kompresoriaus operatorius turi įsitikinti, kad variklis yra įjungiamas ir išjungiamas atsižvelgiant į slėgio lygį rezervuare. Variklis įjungia be jokio išankstinio perspėjimo.
- 2 Maksimalus ir minimalus slėgis yra nustatyti iš anksto. Šie nustatymai negali būti keičiami.

- 4 Užlieciet atpakalę eiląs iēplūdes koręi (14) un stingri ēievelciet.

Gaisa filtras, 5.attēls

Brīdinājums: gaisa filtram jābūt uzstādītam pirms pirmās lietošanas reizes. Eksploatācija bez filtra kaitē kompresoram un atceļ garantijas noteikumus.

Gaisa filtrs uz (15) ir cieši pieskrūvēts pareizajā cilindra pusē.

Iedarbināšana

Brīdinājums:

Iepildiet eilū pirms iedarbināt kompresoru pirmo reizi.

- 1 Pārļiecinieties, vai uzstādīšanas vieta ir tīra, sausa un ļabi ventilēta.
- 2 Pārļiecinieties, vai karterī ir iēlieta eilā un ir uzstādīts gaisa filtrs.
- 3 Iedarbiniet kompresoru kā aprakstīts nodaļā „Kompresora iēslēgšana un izslēgšana”. Iedarbinot pirmo reizi, ļaujiet kompresoram desmit minūtes darboties bez slodzes ar atvērtu drošības vārstu, ļai visas tā daļas tiktu ļabi iēēļļotas.

Brīdinājums: saspiestajam gaisam plūstot no kompresora gaisa izvades vietas, to nedrīkst vērst pret lietotāju vai citiem tuvmā esošiem cilvēkiem. No gaisa izvades vietas plūstošo gaisu nedrīkst iēelpot. Ik dienas pārbaudiet spiediena kontroles vārstu.

Kompresora iēslēgšana un izslēgšana, 6.attēls

- 1 Pārbaudiet kompresora modeļa plāksnīti: 230 – 240 V (vai 110 – 120 V).
- 2 Iespraudiet kompresora kabeli standarta rozetē (240 V vai 120 V) un iēslēdziet kompresoru.
- 3 Ļai iēslēgtu kompresoru, paceliet uz augšu ON/OFF slēdzi (3) uz spiediena slēdža ietvara (2).
- 4 Ļai izslēgtu kompresoru, nolaidiet ON/OFF slēdzi uz leju.

Eksploatācija

7.attēls

- 1 Spiedienu tvertnē kontrolē zem spiediena slēdža ietvara esošais spiediena slēdzis (2). Kad ir sasniegts maksimālais spiediens, spiediena slēdzis tiek aktivēts un motors izslēdzas. Pieslēgtajai ierīcei patērējot gaisu, spiediens samazinās, līdz sasniedz minimālā spiediena sliekšni. Tad spiediena slēdzis atkal iēslēdz motoru. Kompresora lietotājam jāpievērš uzmanība, vai notiek motora iēslēgšanās un izslēgšanās atkarībā no spiediena palielināšanās un samazināšanās tvertnē. Motors iēslēdzas bez iepriekšēja brīdinoša signāla.
- 2 Maksimālais un minimālais spiediens ir uzstādīts rūpnīcā. Šos parametrus nedrīkst mainīt.
- 3 Visi palīgīdzekļi tiek pieslēgti pie regulējošā aizplūša-

3 Kõik lisatarvikud on ühendatud reguleeritava väljalaske ventiiliga (6).

4 Nagu on näidatud reguleeritaval väljundi rõhumõõdikul (7), saab reguleeritava väljumise rõhku muuta pöörates reguleerimisnuppu (5).

Tähelepanu: Selleks, et väljundinäidik näitaks väljumist õigesti, peab õhuvoog minema läbi väljundi. Reguleeritav ventiil peab olema seadistatud ja rõhunäidik mõõtma avatud ventiiliga, kuni õhuvoog liigub väljundist läbi tarvikute.

5 Selleks, et tõsta õhurõhku, pöörake ventiili kellaosuti liikumise suunas. Selleks, et õhurõhku alandada, pöörake ventiili kellaosutite liikumisele vastupidises suunas. Tähelepanu: Õhuvoogu liikumise puudumine seadistamise ajal tekitab näitude vigase kuvamise. Näitude õigeks kuvamiseks peab õhuvoog liikuma. Peale Teie töö lõpetamise, või juhul, kui Te jätate kompressori järelvalveta, lülitage see välja järgneval viisil:

- Vajutage SEES/VÄLJAS lülitit (3).
- Oodake, kuni kokkusurutud õhk on väljunud väljalaske ventiili kaudu lüliti kaane all (2).

Tähelepanu: Nupu vajutamisel peaksite kuulma lühikest õhu väljumise häält (umbes pool sekundit).

Fig. 8

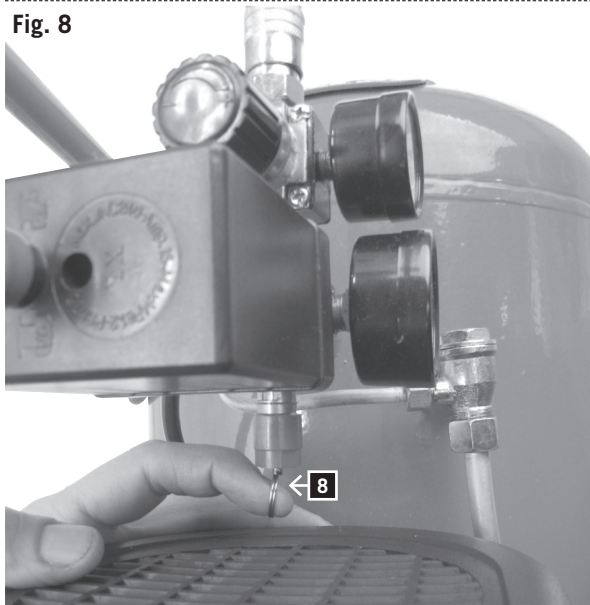

Joonis 8

- Lülitage masin välja ja tõmmake välja kaablipistik.
- Tõmmake ohutusventiili rõngast (8) selleks, et veenduda, kas kokkusurutud õhk on paagist väljunud, või avage paagi väljalaske kork, et lasta rõhul alaneda.

3 Visi priedai yra pajungiami prie reguliuojančio nuleidimo vožtuvo (6).

4 Kaip parodyta ant reguliuojančio išeinančio oro slėgio manometro (7), reguliuojamo išėjimo antgalio slėgis gali būti keičiamas pasukus reguliuojantį mygtuką (5). Dėmesio: norint sužinoti teisingą cirkuliuojančio oro slėgį išėjimo manometre, oras turi cirkuliuoti per išėjimo antgalį. Turi būti atidarytas reguliuojantis vožtuvas ir slėgio manometras tuomet rodo teisingus parodymus, kuomet oras cirkuliuoja nuo išėjimo sistemos per prijungtus pagalbinus prietaisus.

Norėdami padidinti oro slėgį, pasukite vožtuvą pagal laikrodžio rodyklę. Norėdami sumažinti oro slėgį, pasukite vožtuvą prieš laikrodžio rodyklę.

Dėmesio: oro trūkumas reguliavimo metu negali duoti teisingų manometro parodymų. Norint žinoti tikslus parodymus, oras turi cirkuliuoti.

5 Baigę savo darbą arba palikdami kompresorių be niekieno priežiūros, išjunkite jį pagal sekančius parodymus:

- Paspauskite ON (įjungti)/OFF (išjungti) jungiklį (3).
- Palaukite, kol suspaustas oras pasišalins per išleidimo vožtuvą po jungiklio gaubtu (2).

Dėmesio: Paspaudę mygtuką jūs turite išgirsti trumpą išeinančio oro garsą (apie pusę sekundės).

8 pav.

- Išjunkite įrenginį ir ištraukite maitinimo tinklo laidą.
- Patraukite žiedą ant saugos vožtuvo (8), kad įsitikintumėte, jog suspaustas oras pasišalino iš rezervuaro, arba ištraukite rezervuaro išleidimo kamštį, kad oras pasišalintų.

nas vārsta (6).

4 Izplūdes spiediens var tikt regulēts, pagriežot regulēšanas pogu (5) kā parādīts regulējamajā izplūdes spiediena skalā (7).

Uzmanību: lai nolasītu izejas parametrus uz izejas skalas pareizi, gaisam no izejas ir jāplūst. Ir jābūt uzstādītam regulējošam vārstam, izejas parametru nolasīšanu veic pie atvērta vārsta, gaisam plūstot caur izejai pieslēgtajiem palīgīdzekļiem.

5 Lai palielinātu gaisa spiedienu, pagrieziet vārstu pulksteņa rādītāja virzienā. Lai samazinātu gaisa spiedienu, pagrieziet vārstu pulksteņa rādītājam pretējā virzienā. Uzmanību: ja uzstādīšanas laikā nav gaisa plūsmas, tiek iegūti nepareizi rādījumi. Pareizu rādījumu iegūšanai gaisam ir jāplūst.

Beidzot darbu vai atstājot kompresoru bez uzraudzības, izslēdziet to sekojošā veidā:

- Nospiediet ON/OFF slēdzi (3).
- Pagaidiet, kamēr saspiestais gaiss ir izplūdis caur aizplūšanas vārstu zem slēdža ietvara (2).

Uzmanību: Nospiežot pogu, jums vajadzētu dzirdēt īsu gaisa izplūdes troksni (ap pussekundi).

8.attēls

- Izslēdziet iekārtu un izraujiet elektrības kontaktdakšu.
- Lai pārlicinātos, ka saspiestais gaiss izplūdis no tvertnes, pavelciet drošības vārsta riņķi (8), atveriet tvertnes aizplūšanas vārstu lai ļautu gaisam aizplūst

Hooldus

Hoiatus: Mistahes üksiku või kõigi hooldusja puhastustööde tegemiseks palun lülitage mootor välja ja tõmmake seade vooluvõrgust välja.

Fig. 9

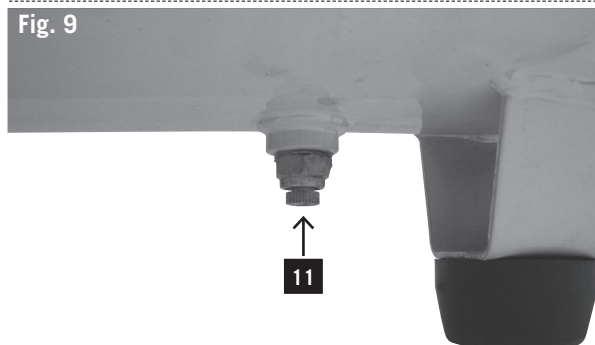
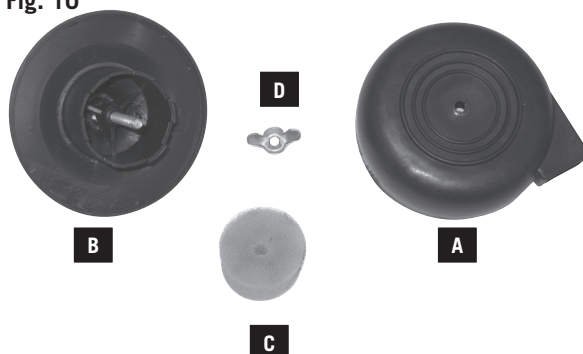

Fig. 10



Joonised 9 ja 10

- 1 Peale seda, kui masin on ära töötanud esimesed kümme tundi, tühjendage karter õlist ning lisage puhas õli. Selle jaoks eemaldage karteril paiknev õlikork (karterist all vasakul). Tähelepanu: SAE 30 või L-DAB 100 üle 10 °C, SAE 10 või L-DAB 68 allpool 10 °C.
- 2 Iga 500 töötunni järel õli äravoolutee (17) kaudu välja lasta ja vändakast puhta õliga täita.
- 3 Peale iga tööpäeva, laske paagist välja kondensaad, kasutades selleks väljalaske korki (11).
- 4 Kontrollige korrapäraselt õhufiltris asuvat õhufiltri kasseti. Eemaldage konteinerilt (B) plastkate (A) ja puhastage filter (C). Peale puhastamist pange filter sisse tagasi ja sulgege kaan.
- 5 Hoiatus! Ärge kunagi laske kompressoril töötada ilma õhufiltrita!
- 6 Kontrollige ohutusventiili toimimist iga päev. Kontrollimise ajal peab paak olema suurima rõhu all.

Selleks, et kontrollida ventiili, asetage paak rõhu alla ja tõmmake ohutusventiili rõngast väljapoole. Ventiili kaudu peab toimuma õhu väljumine. Ohutusventiili rõnga vabastamisel peab õhu väljumine seiskuma.

Hoiatused

Selle testi tegemisel peab kandma kaitseprille. Ärge hoidke oma nägu ohutusventiili läheduses, sest sealt väljuv õhk on kõrge surve all.

Juhul, kui ohutusventiil ei ole sellises töökorras nagu eespool kirjeldatud, lülitage koheselt kompressor välja ning laske ohutusventiil üle vaadata oma edasimüüja poolt.

Ärge töötage kompressoriga juhul, kui ohutusventiil ei ole sellises töökorras, nagu eespool kirjeldatud.

Üldine ülevaatus

- 1 Kontrollige korrapäraselt kõiki kinnituspolte, kas nad paiknevad kindlalt oma kohtadel.
- 2 Kontrollige korrapäraselt, lühikeste ajavahemike järel, kas elektrikaabel on kahjustatud. Kahjustatud kaabel tuleb asendada elektriku poolt selleks, et ära hoida mistahes oht.

Puhastamine

Hoidke õhuvoo sisendeid ja väljundeid alati vaba ja puhtana.

Eemaldage korrapäraselt tolmu ja mustust pehme harja või pehmeoelise riidega.

Määrige kõiki liikuvaid osi korrapäraselt.

Kui kompressorit peab puhastama, pühkige seda pehme, niiske riidega. Võib kasutada lahjat loputusvahendit. Ei tohi kasutada alkoholi, bensiini, või muud puhastusvahendit.

Ärge kunagi kasutage plastist osade puhastamiseks söövitavaid vahendeid.

Tähelepanu: Vesi ei tohi kompressoriga kunagi kokku puutuda.

Priežiūra

Ispējimas: Atliekant visus arba kai kuriuos priežiūros ir valymo darbus, prašome išjungti variklį ir ištraukti maitinimo laido kištuką.

9 ir 10 pav.

- 1 Po pirmų dešimties darbo valandų išleiskite panaudotą tepalą iš užvedimo dėžės ir pripilkite šviežio tepalo. Norėdami tai padaryti, ištraukite tepalo kamštį ant užvedimo dėžės (esantį apatinėje kairėje užvedimo dėžės pusėje). Dėmesio: SAE 30 arba L-DAB 100 virš 10 °C, SAE 10 arba L-DAB 68 žemiau 10 °C.
- 2 Išleiskite tepalą per išleidimo varžtą (17) kas 500 eksploataavimo valandų ir karterį pripilkite šviežio tepalu.
- 3 Po kiekvienos darbo dienos išleiskite kondensatą iš rezervuaro, naudodami išleidimo kamštį (11).
- 4 Reguliariai tikrinkite oro filtro patrono vidų. Nuimkite plastikinį gaubtą (A) nuo konteinerio (B) ir išvalykite filtrą (C). Po valymo įdėkite filtrą atgal į vidų ir uždenkite gaubtą.
- 5 Dėmesio! Niekada nenaudokite kompresoriaus be oro filtro!
- 6 Kasdien tikrinkite saugos vožtuvo veikimą. Atliekant patikrinimus, rezervuaras turi būti maksimalaus slėgio.

Tikrindami vožtuvą, sukelkite rezervuare slėgį ir tada ištraukite saugos vožtuvo žiedą laukan.

Iš vožtuvo turėtų veržtis oras.

Sugražinus žiedą į pradinę padėtį, oras turi nustoti veržtis.

Ispėjimai

Šio testo metu turi būti dėvimi apsauginiai akiniai. Nelaikykite savo veido arti saugos vožtuvo, nes pro jį veržiasi labai smarkiai suspaustas oras.

Jeigu saugos vožtuvas neveikia taip, kaip aprašyta aukščiau, nedelsdami išjunkite kompresorių ir leiskite saugos vožtuvą apžiūrėti jūsų tiekėjui.

Nedirbkite su kompresoriumi, jei saugos vožtuvas neveikia tinkamai, kaip ir aprašyta aukščiau.

Bendras patikrinimas

- 1 Reguliariai tikrinkite visus varžtus ar jie yra tinkamai suveržti.
- 2 Trumpais intervalais reguliariai tikrinkite elektrinius kabelius, ar nėra pažeidimų. Pažeistas kabelis turi būti pakeistas elektriko, kad išvengti bet kokio pavojaus.

Valymas

Visada valykite oro įėjimo ir išėjimo angas.

Reguliariai valykite dulkes ir purvą su minkštu šepete arba šluoste.

Reguliariai tepkite visas judančias dalis.

Kuomet kompresorius turi būti valomas, naudokite minkštą, drėgną šluostę. Gali būti naudojama švelni plaukiantis medžiaga, išskyrus alkoholį, benzinaus ar kitą panašią valymo priemonę.

Niekada nenaudokite jokių kaustinių medžiagų plastikinėms dalims valyti.

Dėmesio: Vanduo niekada neturi kontaktuoti su kompresoriumi.

Tehniskā apkope

Brīdinājums: jebkādu tehniskās apkopes un tīrīšanas darbu laikā, lūdzu, izslēdziet motoru un atvienojiet elektrības padevi.

9.un 10.attēls

- 1 Pēc pirmajām desmit darba stundām, izlejiet no kartera eļļu un ielejiet tīru eļļu. Lai to izdarītu, izņemiet kartera eļļas aizbāzni (lejā pa kreisi no kartera).
Uzmanību: SAE 30 vai L-DAB 100 virs 10 °C, SAE 10 vai L-DAB 68 zem 10 °C.
- 2 Vienmēr pēc 500 veiktajām darba stundām izteciniet eļļu pa novadcaurulī (17) un piepildiet karteri ar jaunu eļļu.
- 3 Pēc katras darba dienas izlejiet no tvertnes kondensātu caur aizplūšanas aizturi (11).
- 4 Regulāri pārbaudiet gaisa filtra kaseti no iekšpuses. Noņemiet plastmasas vāku (A) no tvertnes (B) un iztīriet filtru (C). Pēc tīrīšanas ielieciet filtru atpakaļ un aizveriet vāku.
- 5 Brīdinājums! Nekad nelietojiet kompresoru bez filtra.
- 6 Katru dienu pārbaudiet drošības vārsta darbību. Pārbaudes laikā tvertnē jābūt maksimālam spiedienam. Lai pārbaudītu vārstu, radiet tvertnē spiedienu un pavelciet drošības vārsta riņķi uz āru.

No vārsta vajadzētu plūst gaisam.

Atlaižot drošības vārsta riņķi, gaisa plūsmai jāapstājas.

Brīdinājums

Lai veiktu šo pārbaudi, jālieto aizsargbrilles. Neturiet seju tuvu drošības vārstam, gaiss no tā plūst zem augsta spiediena.

Ja drošības vārsts nestrādā pareizi, kā aprakstīts, nekavējoties izslēdziet kompresoru un lūdziet pārbaudīt drošības vārstu savam dīlerim.

Nestrādājiet ar kompresoru, ja drošības vārsts nestrādā pareizi, augstāk aprakstītā veidā.

Vispārēja pārbaude

- 1 Regulāri pārbaudiet visas fiksējošās skrūves, vai tās stingri nostiprinātas.
- 2 Regulāri, ar īsiem starplaikiem, pārbaudiet, vai elektrības kabelis nav bojāts. Lai izvairītos no visa veida riska, elektriskajam bojātais kabelis jānomaina.

Tīrīšana

Vienmēr turiet gaisa ievades un izvades vietas tīras un brīvas.

Regulāri iztīriet putekļus un netīrumus ar mīkstu birsti vai mīkstu drānu.

Regulāri ieeļļojiet visas kustīgās detaļas.

Kad pienācis laiks kompresoru tīrīt, noslaukiet to ar mīkstu mitru drānu. Drīkst lietot viegļus tīrīšanas līdzekļus, bet ne spirtu, benzīnu vai tamlīdzīgus tīrīšanas līdzekļus.

Nekad nelietojiet kodīgus tīrīšanas līdzekļus plastmasas detaļu tīrīšanai.

Uzmanību: kompresors nekad nedrīkst nonākt kontaktā ar ūdeni.

Elektriühendus

Elektrikaabli hooldus

Kaablite komplekti tohib parandada või asendada ainult vastava eriala töökoda. Vigastuse korral võtke ühendust oma edasimüüjaga.

Elektrinė jungtis

Elektrinio kabelio priežiūra.

Kabelių rinkinys gali būti remontuojamas arba keičiamas tik specializuotos dirbtuvės. Gedimo atveju kreipkitės į jūsų tiekėją.

Elektrības savienojums

Elektrības kabeļa apkope.

Kabeļu komplektu drīkst remontēt tikai specializētā darbnīcā. Bojājuma gadījumā sazinieties ar savu dīleri.

Tõrge	Võimalik põhjus	Võimalik põhjus
Mootor ei käivitu, töötab liiga aeglaselt või kuumeneb üle.	Viga elektrivooluvõrgus või on juhtvõrgu pinget liiga madal.	Kontrollige juhtvõrgu pinget.
	Elektrikaabel on liiga pikk või liiga peenike.	Hankige oma edasimüüja kaudu uus elektri kaabel.
	Vigane rõhulüliti.	Laske see oma edasimüüja kaudu ära parandada või asendada.
	Vigane mootor.	Laske see oma edasimüüja kaudu ära parandada või asendada.
	Peakompressor ei tööta sujuvalt, jääb kinni.	Laske see oma edasimüüja kaudu ära parandada või vigased osad asendada.
Peakompressor ei tööta sujuvalt, jääb kinni.	Liikuvad osad on kahjustatud kuumuse tõttu, mille tingis ebapiisav määrimine.	Laske oma edasimüüjal kontrollida karterit, laagreid, ühendusvarrast, kolvirõngaid jne. , et vajadusel asendada.
Võnked või imelik müra.	Liikuvad osad on kahjustatud või blokeeritud võõrkehade poolt.	
	Lahtised osad.	Laske kontrollida oma edasimüüjal ning vajadusel ära parandada.
	Võõrkeha kompressoris.	Laske kontrollida oma edasimüüjal ning vajadusel ära parandada.
	Kolvivarras koos klapi pesaga.	Laske oma edasimüüjal kohandada tihendit.
Ebapiisav rõhk või väljundi mahu vähenemine.	Liikuvad osad on liialt kuumenenud.	Laske oma edasimüüja kaudu ära parandada või asendada.
	Mootor töötab liiga aeglaselt.	Laske kontrollida oma edasimüüjal ning vajadusel ära parandada.
	Filtri kassett on must.	Puhastage või vahetage
	Lekkimine ohutusventiili juures.	Laske oma edasimüüjal ventiil parandada või asendada.
	Leke torus.	Laske oma edasimüüjal kontrollida ja vajadusel parandada.
	Kahjustatud tihend.	Laske oma edasimüüjal kontrollida ja vajadusel parandada.
	Klapi pesa on vigastatud või kaetud süsinikukihiga.	Laske oma edasimüüjal kontrollida ja vajadusel parandada.
Kolvirõngas või silinder on kahjustatud.	Laske oma edasimüüjal kontrollida ja vajadusel parandada.	
Õli kulu on liiga suur.	Õli tase on liiga kõrge.	Hoidke õli õige taseme juures.
	Avaus õli sisselaskekorgil (14) on ummistunud.	Kontrollige ja puhastage see.
	Kolvirõngas ja / või silinder on kulunud või kahjustatud.	Laske oma edasimüüjal kontrollida ja vajadusel parandada.

Gedimū lokalizavimas

Problema	Galima priežastis	Pagalba
Variklis nestartuoja, sukasi per lėtai arba labai greitai įkaista	Elektros srovės sutrikimas arba tinklo įtampa per žema	Patikrinkite tinklo įtampą
	Elektros kabelis per ilgias arba per plonas	Keiskite nauju kabeliu iš jūsų tiekėjo
	Sugedęs slėgio jungiklis	Leiskite jį suremontuoti arba pakeisti jūsų tiekėjui
	Sugedęs variklis	Leiskite jį suremontuoti arba pakeisti sugedusias dalis jūsų tiekėjui
Pagrindinis kompresorius nedirba sklandžiai, stringa	Judančios dalys pažeistos karščio dėl nepakankamo suteptimo Judančios dalys pažeistos arba stringa už pašalinių objektų.	Alkūninis velenas, guolis, jungianti trauklė, stūmoklių žiedai ir t.t. turi būti patikrinti jūsų tiekėjo ir, jei būtina, pakeisti.
Vibracijos arba keistas garsas	Nepritvirtintos dalys.	Leiskite patikrinti jūsų tiekėjui ir, jei reikia, suremontuoti
	Pašalinis objektas kompresoriuje.	Leiskite jūsų tiekėjui padidinti tarpiklį.
	Stūmoklio traukė su vožtuvu lizdu.	Leiskite jūsų tiekėjui suremontuoti arba pakeisti.
	Judančios dalys per karštos.	Leiskite patikrinti jūsų tiekėjui ir, jei reikia, suremontuoti.
Nepakankamas slėgis arba gamybinio našumo sumažėjimas	Variklis sukasi per lėtai.	Leiskite patikrinti jūsų tiekėjui ir, jei reikia, suremontuoti.
	Purvinas filtro patronas.	Išvalykite arba pakeiskite filtro patroną.
	Prakiuręs saugos vožtuvas.	Leiskite jūsų tiekėjui suremontuoti arba pakeisti jungiklį.
	Prakiuręs vamzdis.	Leiskite patikrinti jūsų tiekėjui ir, jei reikia, suremontuoti.
	Tarpiklis pažeistas.	
	Vožtuvo lizdas pažeistas arba padengtas anglies sluoksniu.	
Vožtuvo žiedas arba cilindras pažeistas.		
Tepalo suvartojimas per didelis.	Tepalo lygis per aukštas.	Palaikykite tepalą tinkamame lygyje.
	Skylė tepalo įleidimo kamštyje (14) blokuojama.	Patikrinkite ir išvalykite ją.
	Stūmoklio žiedas ir/arba cilindras susidėvėję arba pažeisti.	Leiskite patikrinti jūsų tiekėjui ir, jei reikia, suremontuoti.

Klūdu novēršana

Problēma	Iespējamais iemesls	Risinājums
Motors nesāk darboties, darbojas pārāk lēni vai pārmērīgi sakarst.	Elektriskā strāvas pārtraukums vai strāvas spriegums ir pārāk zems.	Pārbaudiet strāvas spriegumu.
	Elektrības kabelis ir pārāk garš vai pārāk tievs.	Iegādājieties jaunu kabeli pie dīlera.
	Bojāts spiediena slēdzis.	Saremontējiet vai nomainiet to pie sava dīlera.
	Bojāts motors.	Saremontējiet vai nomainiet to pie sava dīlera.
	Galvenais kompresors nedarbojas līdzīgi, iestrēgst.	Saremontējiet vai nomainiet bojātās rezerves daļas pie sava dīlera.
Galvenais kompresors nestrādā līdzīgi, iestrēgst.	Nepietiekamas eļļošanas dēļ kustīgās detaļas cietušas no karstuma.	Pārbaudiet un, ja nepieciešams, nomainiet kloķvārpstu, gultņus, virzuļu gredzenus, savienotājspieņus, u.c. pie sava dīlera.
	Svešķermeņi bojājuši vai bloķējuši kustīgās detaļas	
Vibrācija vai nepierasts troksnis	Atskrūvējusies kāda detaļa.	Pārbaudiet un, ja nepieciešams, saremontējiet pie sava dīlera.
	Svešķermeņi kompresorā.	Pārbaudiet un, ja nepieciešams, saremontējiet pie sava dīlera.
	Virzuļa stienis un vārsta ligzda.	Palieliniet starplikus pie sava dīlera.
	Kustīgās detaļas pārāk sakarst.	Pārbaudiet un, ja nepieciešams, nomainiet pie sava dīlera.
Nepietiekams spiediens vai krītas izvades kapacitāte.	Motors darbojas pārāk lēni.	Pārbaudiet un, ja nepieciešams, saremontējiet pie sava dīlera.
	Netīra filtra kasete.	Oczyszcić wkładkę filtra lub wymienić.
	Sūce drošības vārstā.	Iztīriet vai nomainiet filtra kaseti.
	Sūce caurulē.	Pārbaudiet un, ja nepieciešams, saremontējiet pie sava dīlera.
	Bojāta starplika.	Pārbaudiet un, ja nepieciešams, saremontējiet pie sava dīlera.
	Bojāta vai ar ogles slāni pārklājusies vārsta ligzda.	Pārbaudiet un, ja nepieciešams, saremontējiet pie sava dīlera.
Pārāk liels eļļas patēriņš.	Bojāts virzuļa gredzens vai cilindrs.	Pārbaudiet un, ja nepieciešams, saremontējiet pie sava dīlera.
	Pārāk augsts eļļas līmenis.	Uzturiet atbilstošu eļļas līmeni.
	Bloķēts caurums eļļas ievades aizbāznī (14).	Pārbaudiet un iztīriet to.
	Bojāts vai nolietojies virzuļu gredzens un/vai cilindrs.	Pārbaudiet un, ja nepieciešams, saremontējiet pie sava dīlera.

Konformitätserklärung



DE	erklärt folgende Konformität gemäß EU-Richtlinie und Normen für den Artikel	SK	prehlasuje nasledujúcu zhodu podľa smernice EU a noriem pre výrobok
GB	hereby declares the following conformity under the EU Directive and standards for the following article	EST	kinnitab järgmist vastavus vastavalt ELi direktiivi ja standardite järgmist artiklinumbrit
FR	déclare la conformité suivante selon la directive UE et les normes pour l'article	LT	pareiškia, taip atitiktis pagal ES direktyvos ir standartai šį straipsnį
IT	dichiara la seguente conformità secondo le direttive e le normative UE per l'articolo	LV	apliecina šādu saskaņā ar ES direktīvu atbilstības un standarti šādu rakstu
CZ	prohlašuje následující shodu podle smernice EU a norem pro výrobek	NL	verklaart hierbij dat het volgende artikel voldoet aan de daarop betrekking hebbende EG-richtlijnen en normen
HU	az EU-irányelv és a vonatkozó szabványok szerinti következo megfeleloségi nyilatkozatot teszi a termékre	RUS	заявляет о соответствии товара следующим директивам и нормам ЕС
HR	ovime izjavljuje da postoji sukladnost prema EU-smjernica i normama za sljedece artikle	PT	declara o seguinte conformidade com a Directiva da UE e as normas para o seguinte artigo
RO	declară următoarea conformitate corespunzător directivelor și normelor UE pentru articolul	ES	declara la conformidad siguiente según la directiva la UE y las normas para el artículo
TR	Normları gereginde asagıdaki uygunluk açikla masını sunar.	DK	erklærer hermed, at følgende produkt er ioverensstemmelse med nedenstående EUDirektiver og standarder:
FIN	vakuuttaa täten, että seuraava tuote täyttää ala esitettyt EU-direktiivit ja standardit	SE	försäkrar härmed följande överensstämmelse enligt EU-direktiv och standarder för följande artikeln
PL	deklaruje, że produkt jest zgodny z następującymi dyrektywami UE i normami	NO	erklærer herved følgende samsvar under EU-direktiv og standarder for følgende artikkel
SLO	izjavlja sledeco skladnost z EU-direktivo in normami za artikel	BG	искането за съответствие със следните директиви и стандарти на ЕС

Kompressor - HC54

<input type="checkbox"/>	2009/105/EC	<input type="checkbox"/>	89/686/EC_96/58/EC
<input checked="" type="checkbox"/>	2006/95/EC	<input checked="" type="checkbox"/>	2006/42/EC
<input type="checkbox"/>	2006/28/EC		Annex IV Notified Body: Notified Body No.: Reg. No.:
<input type="checkbox"/>	2005/32/EC	<input checked="" type="checkbox"/>	2000/14/EC_2005/88/EC
<input checked="" type="checkbox"/>	2004/108/EC		Annex V
<input type="checkbox"/>	2004/22/EC	<input checked="" type="checkbox"/>	Annex VI Noise: measured L_{WA} =93 dB(A); guaranteed L_{WA} =97 dB(A) Notified Body: TÜV Süd Industrie Service GmbH Notified Body No.: 0036
<input type="checkbox"/>	1999/5/EC	<input type="checkbox"/>	2004/26/EC
<input type="checkbox"/>	97/23/EC		Emission. No:
<input type="checkbox"/>	90/396/EC		
<input checked="" type="checkbox"/>	2011/65/EU		

Standard references: EN 60204-1; EN 1012-1; EN 61000-6-1; EN 61000-6-3; EN 61000-3-2; EN 61000-3-3

Ichenhausen, den 12.03.2013

Unterschrift / Markus Bindhammer / Technical Director

Art.-No. 5906103901 / 5906103952
Subject to change without noticeDocuments registrar: Thomas Huber
Günzburger Str. 69, D-89335 Ichenhausen

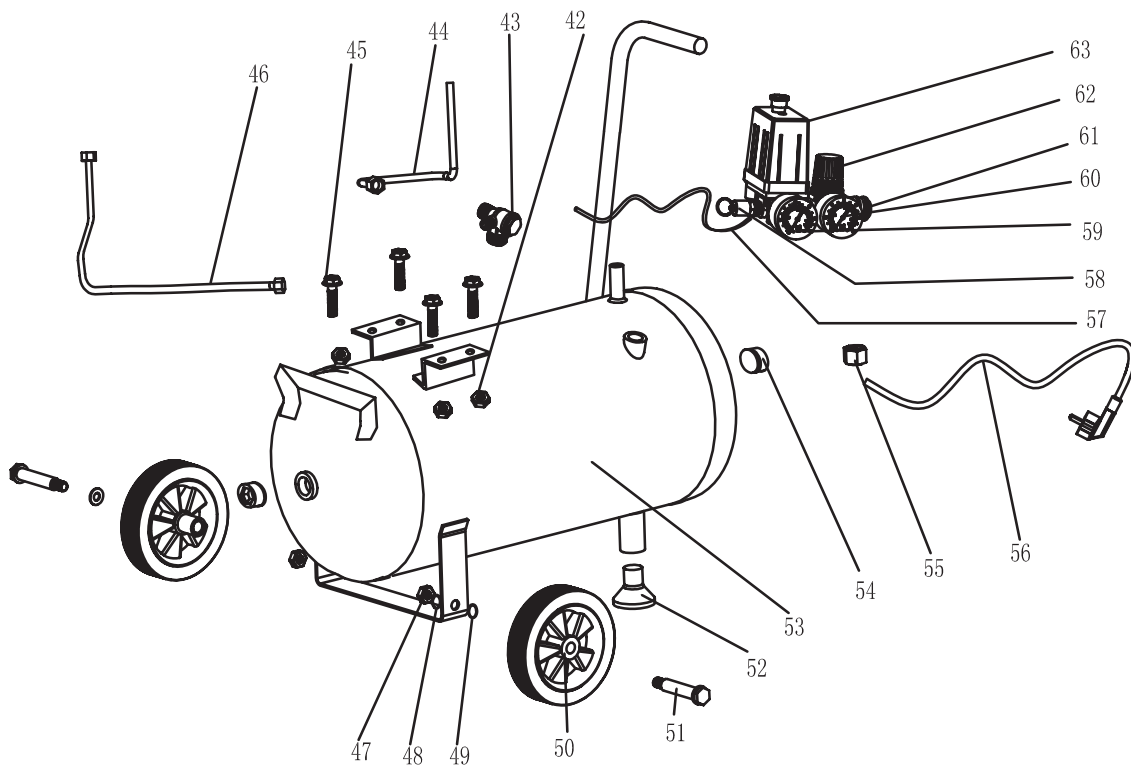
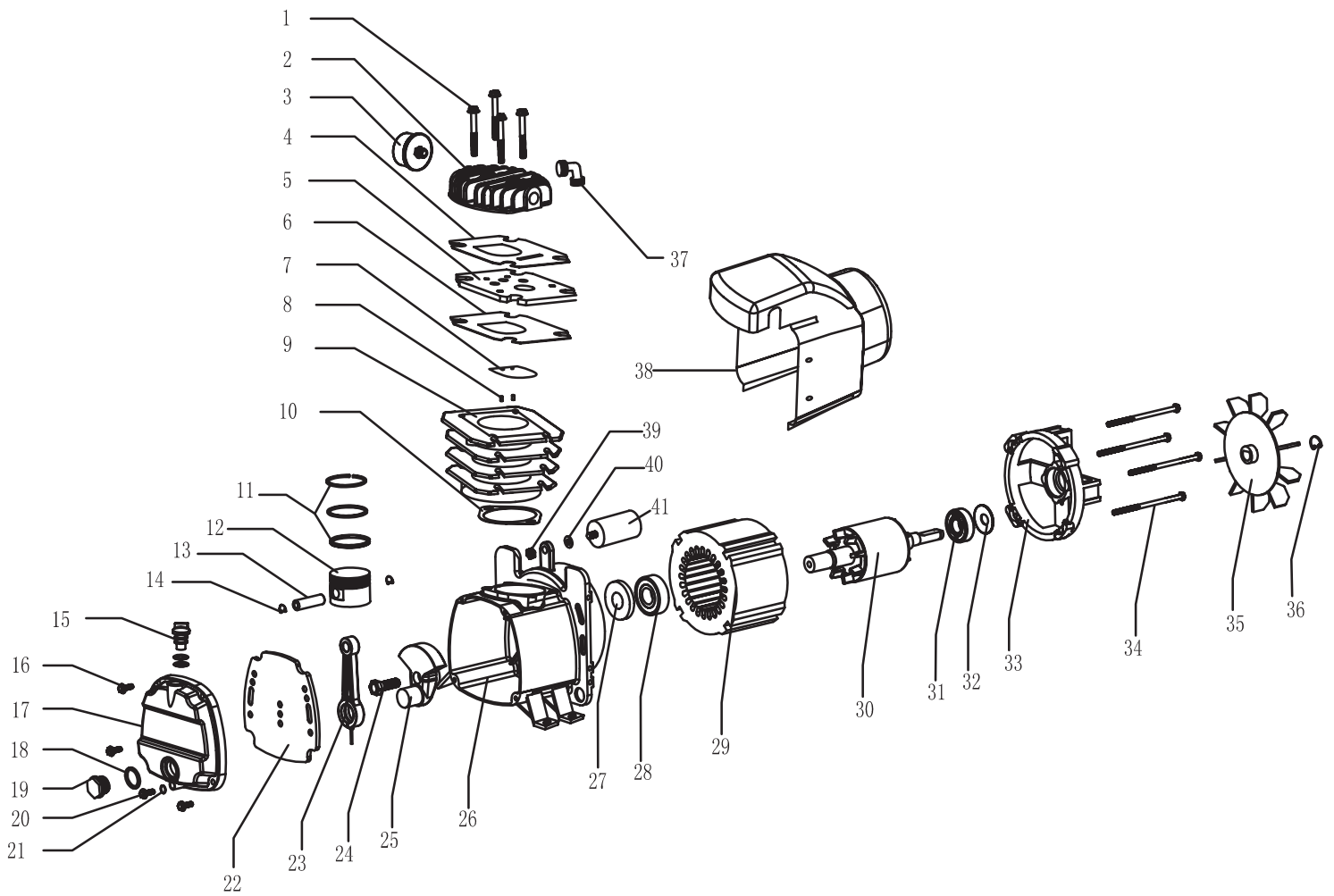

Garantie D

Offensichtliche Mängel sind innerhalb von 8 Tagen nach Erhalt der Ware anzuzeigen, andernfalls verliert der Käufer sämtliche Ansprüche wegen solcher Mängel. Wir leisten Garantie für unsere Maschinen bei richtiger Behandlung auf die Dauer der gesetzlichen Gewährleistungsfrist ab Übergabe in der Weise, dass wir jedes Maschinenteil, dass innerhalb dieser Zeit nachweisbar in Folge Material- oder

Warranty GB

Apparent defects must be notified within 8 days from the receipt of the goods. Otherwise, the buyer's rights of claim due to such defects are invalidated. We guarantee for our machines in case of proper treatment for the time of the statutory warranty period from delivery in such a way that we replace any machine part free of charge which provably becomes unusable due to faulty material or defects of fabrica-

Garantie FR

Des défauts visibles doivent être signalés au plus tard 8 jours après la réception de la marchandise, sans quoi liacheteur perd tout droit à des redevances pour de tels défauts. Nous garantissons nos machines, dans la mesure où elles sont maniées correctement, pour la durée légale de garantie à compter de la remise dans ce sens que nous remplaçons gratuitement toute pièce de la machine devenue inutilisable durant cette période pour des raisons d'erreur de matériau ou de fabrication. Toutes pièces que nous ne fabriquons pas nous-mêmes ne

Garanzia I

Vizi evidenti vanno segnalati entro 8 giorni dalla ricezione della merce, altrimenti decadono tutti i diritti dell'acquirente inerenti a vizi del genere. Appurato un impiego corretto da parte dell'acquirente, garantiamo per le nostre macchine per tutto il periodo legale di garanzia a decorrere dalla consegna in maniera tale che sostituiamo gratuitamente qualsiasi componente che entro tale periodo presenti dei vizi di

Garantia ES

Los defectos evidentes deberán ser notificados dentro de 8 días después de haber recibido la mercancía, de lo contrario el comprador pierde todos los derechos sobre tales defectos. Garantizamos nuestras máquinas en caso de manipulación correcta durante el plazo de garantía legal a partir de la entrega. Sustituiremos gratuitamente toda pieza de la máquina que dentro de este plazo se torne inútil a causa

Garantia PT

Para este aparelho concedemos garantia de 24 meses. A garantia cobre exclusivamente defeitos de material ou de fabricação. Peças avariadas são substituídas gratuitamente, cabe ao cliente efetuar a substituição. Assumimos a garantia unicamente de peças genuínas. Não há direito à garantia no caso de: peças de desgaste, danos de transporte, danos causados pelo manejo indevido ou pela desatenção

Garantie NL

Zichtbare gebreken moeten binnen de 8 dagen na ontvangst van de goederen worden gemeld, zo niet verliest de verkoper elke aanspraak op grond van deze gebreken. Onze machines worden geleverd met een garantie voor de duur van de wettelijke garantietermijn. Deze termijn gaat in vanaf het moment dat de koper de machine ontvangt. De garantie houdt in dat wij elk onderdeel van de machine dat binnen de garantietermijn aantoonbaar onbruikbaar wordt als gevolg van materiaal- of productiefouten, kosteloos vervangen. De garantie vervalt

Garanti NO

Apenbare mangler skal meldes innen 8 dager etter at varen er mottatt, ellers taper kunden samtlige krav pga slik mangel. Vi gir garanti for at våre maskiner ved riktig behandling under den rettslige garantiidens varighet, fra overlevering, på den måten at vi erstatter kostnadsfritt hver maskindel, som innen denne tiden påviselig er ubrukbar som følge av material- eller produksjonsteil. For deler som vi ikke produserer

Garanti SE

Uppenbara brister ska anmälas inom 8 dagar efter mottagandet, i annat fall förlorar köparen samtliga anspråk på grund av dessa brister. Vi lämnar garanti för våra maskiner vid riktig hantering för den lagenliga garantiiden från övertagandet på det sättet, att vi kostnadsfritt ersätter varje maskindel, som inom denna tid blir obrukbar bevisligen som följd av material eller tillverkningsfel. För delar, som vi inte

Garanti DK

Med denna maskin följer en 24 månaders garanti. Garantin täcker endast material- och konstruktionsfel. Defekta delar ersätts utan omkostningar, men kunden står för installationen. Vår garanti täcker endast original-delar. Anspråk på garanti öreligger inte för: garantin

Takuu FIN

Ilmeisistä puutteista tulee ilmoittaa kahdeksan päivän kuluessa tavaran vastaanottamisesta. Muutoin ostaja ei voi vaatia korvausta ko, puutteista. Annamme takuun oikein käsitellyille koneillemme lakisääteitseksi takuujaksi tavaran luovutuksesta alkaen siten, että vahdamme korvauksetta minkä tahansa koneenosan, joka osoittautuu tämän ajan kuluessa käyttökelvottomaksi raaka-aine- tai valmistusvirhees-

Záruka SK

Zrejmé vady musia byť predstavené v priebehu 8 dni po obdržaní tovaru. ináč zákaznik stratí všetky nároky týkajúce sa takejto vady. Ponúkame záruku na naše aparáty, ktoré sú správne používané počas zákonného termínu záruky tak, že bezplatne vymeníme každú časť aparátu, ktorá sa v priebehu tohto času môže stať dokázateľne nefunkčnou dôsledkom materiálnej či výrobnej vady. Na časti ktoré sami

Garancija SLO

Očitne pomanjkljivosti je potrebno naznaniti 8 dni po prejemu blaga, v nasprotnem primeru izgubi kupec vse pravice do garancije zaradi takšnih pomanjkljivosti. Za naše naprave dajemo garancijo ob pravilni uporabi za čas zakonsko določenega roka garancije od predaje in sicer na takšen način, da vsak del naprave brezplačno nadomestimo, za katerega bi se v tem roku izkazalo, da je zaradi slabega materiala

Záruka CZ

Viditelné vady jsou poukazatelné během 8 dní od obdržení zboží, jinak ztrácí zákazník všechny nároky týkající se takovýcho vad. Poskytujeme záruku na naše stroje, s kterými je správně zacházeno, na dobu zákonně záruční lhůty začínající od doručení tak, že bezplatně vyměníme každou část stroje, která se během této doby může stát prokazatelně nepoužitelnou následkem materiálově či výrobní vady. Na díly,

Garantii EST

Ilmselgetest vigadest tuleb teatada 8 päeva jooksul pärast kauba kättesaamist, vastasel juhul kaotab ostja kõik õigused garantille nimetatud vigade tõttu. Õige käsitsemise korral anname oma masinatele garantii seadusega ettenähtud ajaks alates kauba üleandmisest nii, et vahetame tasuta välja kõik masina osad, mis nimetatud aja jooksul peaks muutuma kasutuskõlbmatuks materjal- või tootmisvea tõttu. Osade eest, mida

Гарантия (RUS)

Об очевидных дефектах необходимо уведомить в течение 8 дней после получения товара. В ином случае все претензии покупателя по таким дефектам не принимаются. Мы предоставляем гарантию на наши машины при условии правильного обращения с ними. Гарантия действует с момента передачи машины в течение установленного законом гарантийного срока. В течение этого времени мы гарантируем бесплатную замену любой части машины, если они стали непригодны к использованию в результате доказуемых ошибок

Gwarancja (POL)

Wszelkie uszkodzenia muszą być zgłaszane w przeciągu 8 dni od daty otrzymania towaru, w przeciwnym wypadku, prawo do reklamacji wygasa. Gwarantujemy, że w czasie trwania gwarancji wymienimy wszelkie części maszyny, które okażą się niesprawne na skutek wad materiału z jakiego zostały wykonane lub błędów w produkcji bez dodatkowych opłat pod warunkiem, że maszyna będzie obsługiwana zgodnie

Garantija (LAT)

Acīmrēdzami defekti ir jāpazīno 8 dienu laikā no precēs saņemšanas. Pretējā gadījumā pircēja tiesības pieprasīt atļidzību par šādiem defektiem ir spēkā neesošas. Mēs dodam garantiju savām iekārtām, ja pircējs pret tām atbilstoši izturas garantijas laikā. Mēs apņemasies bez maksas piegādāt jebkuru rezerves daļu, kas iespējams ļkuvusi nelietoama bojātu materiālu vai ražošanas defektu dēļ šajā laikā periodā.

Garantija (LIT)

Dėl akivaizdžiai matomų defektų turi būti informuota per 8 dienas nuo įrenginio gavimo momento. Kitu atveju pirkėjo teisė reikšti pretenziją dėl šių defektų yra negaliojanti. Savo įrenginiams mes garantuojame įstatymu nustatytą pilną aptarnavimą garantinio laikotarpio metu, jei yra laikomasi gamintojo-vartotojo susitarimo ir mes pažadame nemokamai pakeisti bet kurias mašinos dalis, sugedusias dėl blogos medžiagos

Ábyrgð (IS)

Augljósrar skemmdir verður að tilkynna innan 8 daga frá viðtöku vörunnar. Annars er réttur kaupanda um bætur vegna slíka skemmda ógildur. Við ábyrgjumst, í tilfalli réttar meðhöndlunar yfir lögbundnið ábyrgðartímabil frá afhendingu, að við skiptum um hvern vélarhlut án kostnaðar sem ónotþæfur er vegna gallaðs efnis eða skemmda í framleiðslu innan ákveðins tímabils. Af því er tekur til hluti sem ekki eru framleiddir af okkur, ábyrgjumst við af því leiti aðeins að við eigum rétt á ábyrgðarkröfum gagnvart birgðasöllum. Kostnaður vegna uppretningar á nýjum

Garantie DE

Fertigungsfehler unbrauchbar werden sollte, kostenlos ersetzen. Für Teile, die wir nicht selbst herstellen, leisten wir nur insoweit Gewähr, als uns Gewährleistungsansprüche gegen die Vorlieferanten zustehen. Die Kosten für das Einsetzen der neuen Teile trägt der Käufer. Wundlungs- und Minderungsansprüche und sonstige Schadenersatzansprüche sind ausgeschlossen.

Garantie DE

Fertigungsfehler unbrauchbar werden sollte, kostenlos ersetzen. Für Teile, die wir nicht selbst herstellen, leisten wir nur insoweit Gewähr, als uns Gewährleistungsansprüche gegen die Vorlieferanten zustehen. Die Kosten für das Einsetzen der neuen Teile trägt der Käufer. Wundlungs- und Minderungsansprüche und sonstige Schadenersatzansprüche sind ausgeschlossen.

Garantie DE

Fertigungsfehler unbrauchbar werden sollte, kostenlos ersetzen. Für Teile, die wir nicht selbst herstellen, leisten wir nur insoweit Gewähr, als uns Gewährleistungsansprüche gegen die Vorlieferanten zustehen. Die Kosten für das Einsetzen der neuen Teile trägt der Käufer. Wundlungs- und Minderungsansprüche und sonstige Schadenersatzansprüche sind ausgeschlossen.

Garantie DE

Fertigungsfehler unbrauchbar werden sollte, kostenlos ersetzen. Für Teile, die wir nicht selbst herstellen, leisten wir nur insoweit Gewähr, als uns Gewährleistungsansprüche gegen die Vorlieferanten zustehen. Die Kosten für das Einsetzen der neuen Teile trägt der Käufer. Wundlungs- und Minderungsansprüche und sonstige Schadenersatzansprüche sind ausgeschlossen.

Warranty GB

tion within such period of time. With respect to parts not manufactured by us we only warrant insofar as we are entitled to warranty claims against the upstream suppliers. The costs for the installation of the new parts shall be borne by the buyer. The cancellation of sale or the reduction of purchase price as well as any other claims for damages shall be excluded.

Garantie FR

 sont garanties que si nous possédons des droits à la garantie vis-à-vis des fournisseurs respectifs. Les frais pour la mise en place des nouvelles pièces sont à la charge de l'acheteur. Tous droits à réhibition et toutes prétentions à diminutions ainsi que tous autres droits à lindemnité sont exclus.

Garanzia I

materiale o di fabbricazione tali da renderlo inutilizzabile. Per componenti non fabbricati da noi garantiamo solo nella misura nella quale noi stessi possiamo rivendicare diritti a garanzia nei confronti dei nostri fornitori. Le spese per il montaggio dei componenti nuovi sono a carico dell'acquirente. Sono escluse pretese di risoluzione per vizi, di riduzione o ulteriori pretese di risarcimento danni.

Garantia ES

de fallas de material o de fabricación. Las piezas que no son fabricadas por nosotros mismos serán garantizadas hasta el punto que nos corresponda garantía del suministrador anterior. Los costes por la colocación de piezas nuevas recaen sobre el comprador. Están excluidos derechos por modificaciones, aminoraciones y otros derechos de indemnización por daños y perjuicios.

Garantia PT

as instruções de serviço, falhas da instalação elétrica por inobservância das normas relativas á electricidade. Além disso, a garantia só poderá ser reinvidicada para aparelhos que não tenham sido consertados por lerceiros. O cartão de garantia só vale em conexão com a fatura.

Garantie NL

echter bij verkeerd gebruik of verkeerde behandeling van de machine. Voor onderdelen die wij niet zelf produceren, geven wij enkel de garantie die wij zelf krijgen van de oorspronkelijke leverancier. De kosten voor de montage van nieuwe onderdelen vallen ten laste van de koper. Eisen tot het aanbrengen van veranderingen of het toestaan van een korting en overige schadeloosstellingsclaims zijn uitgesloten.

Garanti NO

selv, yter vi garanti kun i den utstrekning som garantikrav mot underleverandar tilkommer oss. Kjøperen bærer kostnadene ved montering av nye deler. Endrings- og verditapskrav og øvrige skadeerstatningskrav er utelukkede.

Garanti SE

själv tillverkar, lämnar vi endast garanti i så måtto, som vi själva får garanti av våra underleverantörer. Kostnaderna för monteringen av de nya delarna bär köparen. Förändrings och vårdeminskningsanspråk och övriga skadeståndsanspråk är uteslutna.

Garanti DK

tækker ej, transportskador, skador orsakade av felaktig behandling och då skötsel föreskrifter inte beaktats. Vidare kan garantikrav endast ställas för maskiner som inte har reparerats av tredje part.

Takuu FIN

tä johtuen. Osille, joita emme valmista itse, annamme takuun vain mikäli osien toimittaja on antanut niistä takuun meille. Uusien osien asennuskustannukset maksaa ostaja. Purku- ja vähennysvaatimukset ja muut vahingonkorvausvaatimukset eivät tule kysymykseen.

Záruka SK

nevyrábame, poskytujeme záruku iba v rozsahu, v ktorom nám prísluší nárok na záručné plnenie k subdodávateľovi. Za trový týkajúce sa inštalácie novej súčastiky je zodpovedný zákazník. Nárok na výmenu tovara, na záruv a iné nároky na nahradenie škody sú vylúčené.

Garancija SLO

ali slabe izdelave neuporaben. Za dele, ki jih sami ne izdelujemo, jamčimo samo toliko, kolikor zahteva garancija drugih podjetij. Stroški za vstavljanje novega delov nosi kupec. Zahteve za spreminjanje in zmanjšanje ter ostale zahteve za nadomestilo škode so izključene.

Záruka CZ

které sami neopravujeme, poskytujeme záruku pouze v rozsahu , v němž nám přísluší nárok na záruční plnění vůči subdodavatelí . Náklady na instalaci nového dílu nese zákazník. Nárok na výměnu zboží, na slevu a jině nároky na odškodnění jsou vyloučené.

Garantii EST

me ise ei tooda, anname garantii vaid selles osas, mis tarnija on meile garanteerinud. Uute osade paigaldamise kulud kannab ostja. Muutmis- ja amortisatsioonitud ning muud kahjutasundühed välistatakse.

Гарантия (RUS)

в применяемых материалах или при изготовлении. На части машины, которые мы не изготавливаем сами, мы предоставляем гаран-тии в той мере, насколько нас касаются рекламационные претензии к изготовителям. Расходы по замене деталей несет покупатель. Претензии на расторжение договора купли-продажи, штрафы и прочие требования о возмещении ущерба исключаются.

Gwarancja (POL)

z zaleceniami. W odniesieniu do części nie produkowanych przez nas, gwarancja obowiązuje tylko w przypadku naszych dostawców. Koszty instalacji nowych części są ponoszone przez klienta. Odszkodowania wynikłe z uszkodzeń maszyny oraz redukcje ceny zakupu maszyny w ramach reklamacji nie będą rozpatrywane.

Garantija (LAT)

Atliecībā uz rezerves daļām, kurās nav mūsu ražotas, mēs garantējam tikai gadījumā, ja mums ir garantija no saviem piegādātājiem. Jauno detaļu uzstādīšanas izmaksas ir jāuzņemas pircējam. Pirkuma atceļšana vai pirkuma cenas samazināšana, kā arī jebkuras citas prasības par bojājumu atbildzināšanu netiek izskatītas.

Garantija (LIT)

ar gamyklinio broko. Mes neatsakome uz dalis, pagamintas ne mūsų ir įūsų gautas iš kito tiekėjo. Naujų dalių montavimo kaštai yra pirkėjo atsakomybė. Pirkimo nutraukimas ar pirkimo kainos sumažinimas, kaip ir bet kurios kitos pretenzijos dėl nuostolių nebus patenkinamos.

Ábyrgð (IS)

hlutum skal falla í skaut kaupanda. Ógilding sölu eða aðfáttur á kaupverði sem og aðrar kröfur vegna skemmda eru undanskildar.